



UniversalInspect

Robert Bosch Power Tools GmbH
70538 Stuttgart
GERMANY

www.bosch-pt.com

1 609 92A 85K (2023.01) T / 166



1 609 92A 85K



pl Instrukcja oryginalna
cs Původní návod k používání
sk Pôvodný návod na použitie
hu Eredeti használati utasítás
ru Оригинальное руководство по эксплуатации
uk Оригінальна інструкція з експлуатації
kk Пайдалану нұсқаулығының түпнұсқасы
ro Instrucțiuni originale
bg Оригинална инструкция
mk Оригинално упатство за работа
sr Originalno uputstvo za rad
sl Izvirna navodila
hr Originalne upute za rad
et Algupärane kasutusjuhend

lv Instrukcijas oriģinālvalodā
lt Originali instrukcija

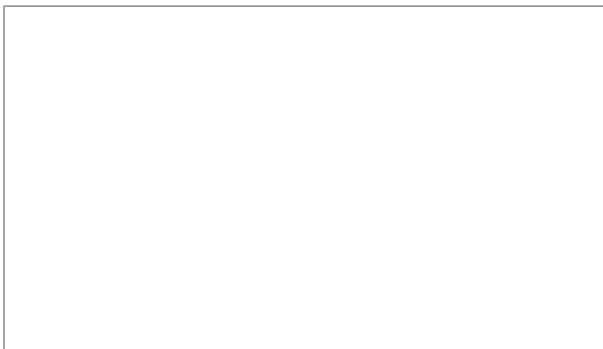

Polski	Strona	7
Čeština	Stránka	17
Slovenčina	Stránka	26
Magyar	Oldal	36
Русский	Страница	46
Українська	Сторінка	57
Қазақ	Бет	67
Română	Pagina	79
Български	Страница	89
Македонски	Страница	99
Srpski	Strana	109
Slovenščina	Stran	119
Hrvatski	Stranica	128
Eesti	Lehekülj	137
Latviešu	Lappuse	147
Lietuvių k.	Puslapis	156

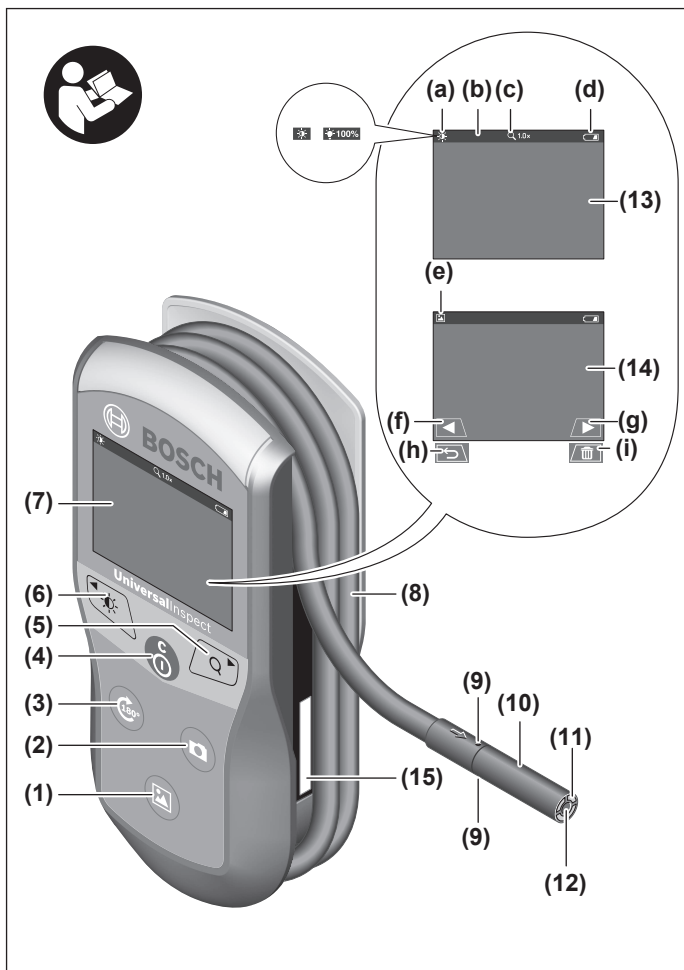

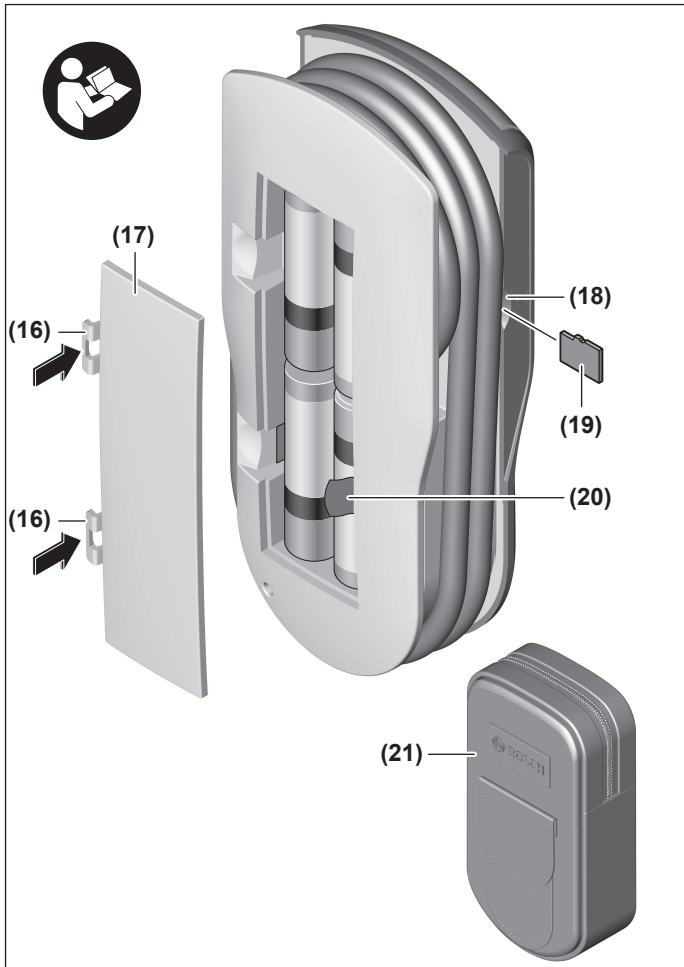

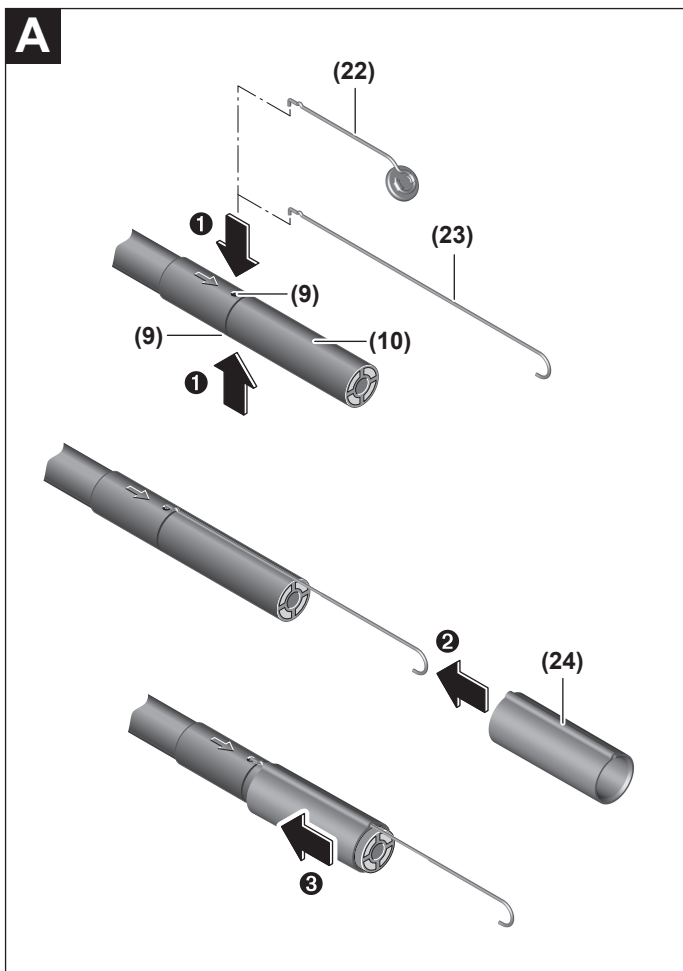

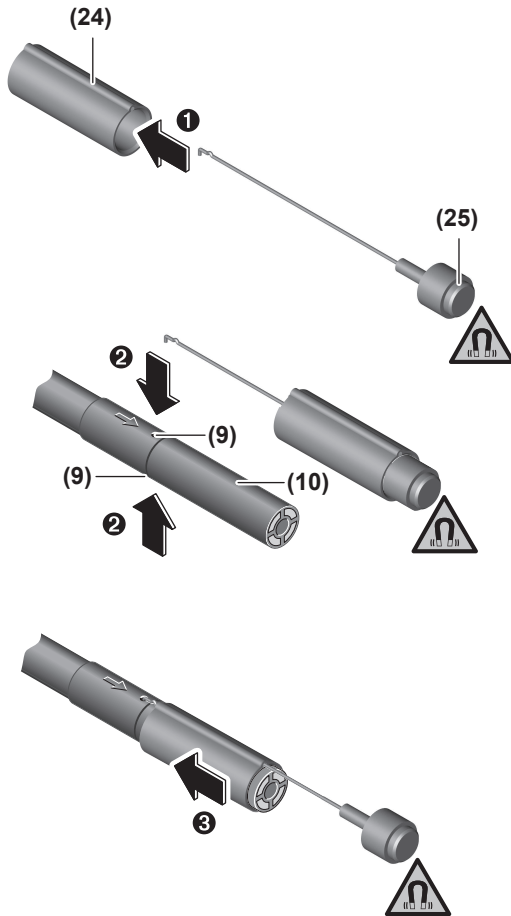
B

Polski

Wskazówki bezpieczeństwa



Należy przeczytać wszystkie wskazówki i stosować się do nich. Jeżeli kamera inspekcyjna nie będzie stosowana zgodnie z niniejszymi wskazówkami, działanie wbudowanych zabezpieczeń kamery inspekcyjnej może zostać zakłócone. **PROSIMY ZACHOWAĆ I STARANNIE PRZECHOWYWAĆ NINIEJSZE WSKAZÓWKI.**

- ▶ **Naprawę kamery inspekcyjnej należy zlecać jedynie wykwalifikowanemu fachowcowi i wykonać ją przy użyciu oryginalnych części zamiennych.** Postępowanie takie gwarantuje, że bezpieczeństwo eksploatacji kamery inspekcyjnej zostanie zachowane.
- ▶ **Nie należy stosować kamery inspekcyjnej w otoczeniu zagrożonym wybuchem, w którym znajdują się łatwopalne ciecze, gazy lub pyły.** W kamerze inspekcyjnej może dojść do utworzenia iskier, które mogą spowodować zapłon pyłów lub oparów.
- ▶ **Jeżeli kamera inspekcyjna nie będzie używana przez dłuższy czas, należy wyjąć z niej baterie.** Baterie, które są przez dłuższy czas przechowywane, mogą ulec korozji i samorozładowaniu.
- ▶ **Nie wolno kierować strumienia światła w stronę osób i zwierząt, jak również wpatrywać się w strumień światła – nawet zachowując znaczną odległość.**
- ▶ **Przed przystąpieniem do eksploatacji kamery inspekcyjnej należy skontrolować przestrzeń w zasięgu pracy urządzenia. Żaden z elementów kamery inspekcyjnej nie może mieć kontaktu z przewodami elektrycznymi, ruchomymi częściami ani substancjami chemicznymi. Należy odłączyć od obwodu zasilania przewody elektryczne znajdujące się w zasięgu pracy urządzenia.** Działania te pomagają obniżyć ryzyko wybuchu, porażenia prądem elektrycznym i spowodowania szkód materialnych.
- ▶ **Należy stosować odpowiednie środki ochrony osobistej, takie jak okulary ochronne, rękawice ochronne i maska przeciwpyłowa, jeżeli w pobliżu miejsca pracy występują substancje szkodliwe dla zdrowia.** W kanałach odpływowych i innych podobnych miejscach mogą występować substancje stałe, ciekłe lub gazowe o właściwościach toksycznych, zakaźnych, żrących lub w inny sposób niebezpiecznych dla zdrowia.
- ▶ **W miejscach występowania substancji niebezpiecznych dla zdrowia należy szczególnie dbać o czystość. Podczas pracy nie wolno spożywać pokarmów ani napojów.** Należy unikać kontaktu z substancjami niebezpiecznymi dla zdrowia, a po

pracy dokładnie umyć gorącą wodą z mydłem ręce i inne części ciała, które mogły mieć kontakt z substancjami niebezpiecznymi. Można w ten sposób zmniejszyć stopień zagrożenia dla zdrowia.

- ▶ **Podczas pracy z kamerą inspekcyjną nie wolno stać w wodzie.** Praca w wodzie stwarza ryzyko porażenia prądem elektrycznym.



Nie należy umieszczać akcesoriów magnetycznych w pobliżu implantów oraz innych urządzeń medycznych, np. rozrusznika serca lub pompy insulinowej. Magnesy akcesoriów wytwarzają pole, które może zakłócić działanie implantów i urządzeń medycznych.

- ▶ **Akcesoria magnetyczne należy przechowywać z dala od magnetycznych nośników danych oraz urządzeń wrażliwych magnetycznie.** Pod wpływem działania magnesów akcesoriów może dojść do nieodwracalnej utraty danych.

Opis urządzenia i jego zastosowania

Proszę zwrócić uwagę na rysunki zamieszczone na początku instrukcji obsługi.

Użycie zgodne z przeznaczeniem

Cyfrowa kamera inspekcyjna jest przeznaczona do badania trudno dostępnych lub zaciemnionych obszarów. Po zamontowaniu na głowicy kamery akcesoriów pomocniczych wchodzących w zakres dostawy kamera może być także używana do przemieszczania i usuwania drobnych i lekkich przedmiotów (np. śrubek).

Cyfrowej kamery inspekcyjnej nie wolno stosować do celów medycznych. Nie jest ona również przeznaczona do usuwania zanieczyszczeń z zapchanych rur ani do przeprowadzania kabli.

Przedstawione graficznie komponenty

Numeracja przedstawionych graficznie komponentów odnosi się do schematu kamery inspekcyjnej na stronach graficznych.

- (1) Przycisk trybu Galeria
- (2) Przycisk trybu Foto/wyzwalacza
- (3) Przycisk obracania obrazu o 180°
- (4) Włącznik/wyłącznik
Tryb Galeria: Przycisk uruchamiający operację usuwania (2. poziom)
- (5) Przycisk powiększenia (zoom) (1. poziom)
Przycisk przeglądania do przodu lub usuwania jednego zdjęcia (2. poziom)

- (6) Przycisk jasności/kontrastu czerní-biel (1. poziom)
Przycisk przeglądania do tyłu lub anulowania operacji usuwania (2. poziom)
 - (7) Wyświetlacz
 - (8) Przewód kamery
 - (9) Otwór do zamocowania osprzętu (2×)
 - (10) Głowica kamery
 - (11) Lampka w głowicy kamery (4×)
 - (12) Soczewka kamery
 - (13) Wyświetlacz w trybie Foto
 - (14) Wyświetlacz w trybie Galeria
 - (15) Numer seryjny
 - (16) Blokada pokrywki wnęki na baterie
 - (17) Pokrywka wnęki na baterie
 - (18) Gniazdo karty micro SD
 - (19) Karta micro SD (pojemność 4 GB ... 32 GB)^{a)}
 - (20) Taśma do wyjmowania baterii
 - (21) Pokrowiec
 - (22) Lusterko
 - (23) Hak
 - (24) Tuleja do zamocowania osprzętu (2×)
 - (25) Magnes
- a) **Przedstawiony na rysunkach lub opisany w instrukcji obsługi osprzęt nie wchodzi w skład wyposażenia standardowego ani w skład programu osprzętu dodatkowego Bosch.**

Wskazania (wybrane)

- (a) Tryb Foto: jasność/kontrast czerní-biel
- (b) Pasek stanu
- (c) Ustawione powiększenie
- (d) Stan naładowania baterii
- (e) Tryb Galeria
- (f) Symbol przeglądania do tyłu
- (g) Symbol przeglądania do przodu
- (h) Symbol anulowania operacji usuwania

(i) Symbol usuwania zdjęcia

Dane techniczne

Cyfrowa kamera inspekcyjna	UniversallInspect	
Numer katalogowy		3 603 F87 0..
Napięcie znamionowe	V=	6
Baterie (Al-Mn)		4 × 1,5 V LR6 (AA)
Temperatura robocza	°C	-10 ... +50
Temperatura przechowywania (bez baterii)	°C	-20 ... +70
Wilgotność względna	%	5-95 ^{A)}
Długość przewodu kamery	mm	950
Najmniejszy promień skrętu przewodu kamery	mm	30
Średnica głowicy kamery	mm	8
Rozdzielczość wyświetlacza		320 × 240
Czas pracy ok.	h	4
Waga zgodnie z EPTA-Procedure 01:2014 (z bateriami, bez pokrowca, bez osprzętu)	kg	0,39
Wymiary (długość × szerokość × wysokość)	mm	161 × 70 × 41
Stopień ochrony głowicy kamery i przewodu kamery		IP67
Stopień ochrony obudowy		-

A) bez kondensacji

Do jednoznacznej identyfikacji nabytej kamery inspekcyjnej służy numer seryjny **(15)** znajdujący się na tabliczce znamionowej.

Montaż**Zasilanie**

W kamerze inspekcyjnej można używać zwykłych baterii dostępnych w sprzedaży.

Aby otworzyć pokrywkę wnęki na baterie **(17)**, należy nacisnąć blokadę **(16)** i zdjąć pokrywkę **(17)**. Włożyć baterie. Należy przy tym zwrócić uwagę na zachowanie prawidłowej biegunowości, zgodnej ze schematem umieszczonym wewnątrz wnęki.

Baterie należy zawsze wymieniać w komplecie. Należy stosować tylko baterie tego samego producenta i o jednakowej pojemności.

- ▶ **Jeżeli kamera inspekcyjna nie będzie używana przez dłuższy czas, należy wyjąć z niej baterie.** Baterie, które są przez dłuższy czas przechowywane, mogą ulec korozji i samorozładowaniu.

Wskazówka: Taśma (20) we wnętrzu na baterie służy do wygodnego wyjmowania baterii.

Wskazanie stanu naładowania baterii

Stan naładowania baterii będzie widoczny przy naciśnięciu jednego z przycisków we wskazanym miejscu naładowania baterii (d) znajdującym się na pasku stanu. Jeśli symbol naładowania baterii jest pusty, baterie należy wymienić. Dalsze prowadzenie inspekcji nie jest możliwe.

Montaż lusterka, haka lub magnesu (zob. rys. A i B)

Lusterko (22), hak (23) i magnes (25) to akcesoria pomocnicze, które można zamocować na głowicy kamery (10).

Zacześć lusterko (22) lub hak (23) w jednym z dwóch otworów (9) na głowicy kamery (10) i nasunąć tuleję (24) w celu zamocowania (zob. rys. A).

Wsunąć magnes (25) w tuleję (24) i zacześć go w jednym z dwóch otworów (9) na głowicy kamery (10). Nasunąć tuleję (24) w celu zamocowania (zob. rys. B).

Wskazówka: Magnes (25) i hak (23) służą wyłącznie do przemieszczania i usuwania luźno osadzonych, małych i lekkich przedmiotów. Zbyt duże obciążenie może doprowadzić do uszkodzenia kamery inspekcyjnej lub akcesoriów pomocniczych.

Praca

- ▶ **Kamerę inspekcyjną należy chronić przed wilgocią i bezpośrednim nasłonecznieniem.** Przewód kamery i głowica kamery są wodoszczelne. Urządzenie ręczne i baterie nie posiadają jednak zabezpieczenia przed wodą. W razie kontaktu z wodą istnieje ryzyko porażenia prądem elektrycznym lub uszkodzenia urządzenia.
- ▶ **Nie należy używać kamery inspekcyjnej w przypadku zaparowania soczewki w głowicy kamery (10). Kamerę inspekcyjną należy włączyć dopiero wtedy, gdy wilgoć odparuje.** W przeciwnym razie może dojść do uszkodzenia kamery inspekcyjnej.
- ▶ **Włączone oświetlenie (11) może nagrzać się podczas pracy do wysokich temperatur.** Nie dotykać oświetlenia, aby zapobiec oparzeniom.
- ▶ **Kamerę inspekcyjną należy chronić przed ekstremalnie wysokimi lub niskimi temperaturami, a także przed wahaniami temperatury.** Nie należy ich na przykład pozostawiać przez dłuższy czas w samochodzie. W sytuacjach, w których kamera in-

spekcyjna narażona była na większe wahaniom temperatury, należy przed przystąpieniem do jej użytkowania odczekać, aż powróci ona do normalnej temperatury.

Uruchamianie

Włączanie/wyłączanie

Aby **włączyć** kamerę inspekcyjną, należy nacisnąć włącznik/wyłącznik **(4)**. Na wyświetlaczu **(7)** pojawi się **tryb Foto (13)** (powiększenie 1.0 i oświetlenie 50 %).

Aby **wyłączyć** kamerę inspekcyjną, należy nacisnąć i przytrzymać włącznik/wyłącznik **(4)** dłużej niż 3 s.

Jeżeli przez ok. 20 min nie zostanie naciśnięty żaden przycisk kamery inspekcyjnej, kamera wyłączy się automatycznie w celu oszczędzania energii baterii.

Tryb Foto

Po włączeniu kamera inspekcyjna znajduje się w **trybie Foto (13)**.

Aby przejść z trybu Galeria do **trybu Foto (13)**, należy nacisnąć przycisk **(2)**. Ponowne naciśnięcie przycisku **(2)** spowoduje uruchomienie wywalacza.

W pamięci lokalnej kamery inspekcyjnej można zapisać maksymalnie 8 zdjęć. Każde kolejne wykonane zdjęcie spowoduje usunięcie najstarszego zapisanego zdjęcia.

Jeśli konieczne jest zapisanie więcej niż 8 zdjęć, należy włożyć kartę micro SD (4 GB ... 32 GB) w gniazdo **(18)**. Po włożeniu karty micro SD sformatowanej do systemu plików FAT 32, wszystkie zdjęcia z pamięci lokalnej zostaną automatycznie przeniesione na kartę micro SD, a pamięć lokalna pozostanie pusta. Wszystkie kolejne zdjęcia będą zapisywane na karcie micro SD.

Wszystkie zdjęcia będą automatycznie zapisywane w folderze „Bosch”.

Wskazówka: Wszystkie zdjęcia są zapisywane w stanie oryginalnym, tzn. bez powiększenia lub obrócenia.

Wskazówka: Jeżeli zostało wykonane zdjęcie z ustawieniem kontrastu czerni-biel, nie będzie go można wyświetlić w kolorze.

Tryb Galeria

Krótkie naciśnięcie przycisku **(1)** powoduje otwarcie **trybu Galeria (14)**.

Za pomocą przycisków **(6)** i **(5)** można przeglądać wykonane zdjęcia, do przodu lub do tyłu.

Po krótkim naciśnięciu włącznika/wyłącznika **(4)** na wyświetlaczu pojawią się symbole **(h)** i **(i)**. Naciśnięcie przycisku **(5)** powoduje usunięcie zdjęcia; naciśnięcie przycisku **(6)** powoduje anulowanie operacji usuwania. Krótkie naciśnięcie włącznika/wyłącznika **(4)** powoduje ponowne uaktywnienie **trybu Galeria (14)**.

Po naciśnięciu przycisku **(1)** lub **(2)** można przejść do **trybu Foto (13)**.

Pasek stanu

Pasek stanu **(b)** wyświetlany jest na wyświetlaczu przez ok. 3 s po każdym nienaciśnięciu przycisku. Wskazuje on:

- tryb Foto **(a)** (jasność/kontrast czerni-biel) lub tryb Galeria **(e)**
- ustawione powiększenie **(c)**
- stan naładowania baterii **(d)**

Ustawianie jasności i kontrastu czerni-biel w głowicy kamery

Podczas włączania kamery włącza się także lampka **(11)** w głowicy kamery. Ustawiona jasność wynosi 50 %.

Aby rozjaśnić obraz kamery, można wyregulować jej jasność lub ustawić kontrast czerni-biel. Ustawienie odbywa się w 4 stopniach (100 %, kontrast czerni-biel, 0 %, 50 %).

Nacisnąć przycisk **(6)** tyle razy, aż zostanie ustawiona żądana jasność lub kontrast czerni-biel.

Wskazówka: W ustawieniu kontrastu czerni-biel jasność wynosi 100 %.

► **Nie wolno patrzeć bezpośrednio na oświetlenie (11) ani kierować strumienia światła na inne osoby.** Strumień światła może spowodować oślepienie.

Aby zmniejszyć jasność i wyłączyć oświetlenie kamery **(11)**, należy nacisnąć przycisk **(6)** tyle razy, aż zostanie ustawiona żądana jasność lub oświetlenie się wyłączy.

Powiększenie obrazu na wyświetlaczu (zoom)

Naciskając krótko przycisk powiększenia **(5)**, można powiększyć obraz na wyświetlaczu o 1,5 raza lub 2 razy.

Obracanie obrazu na wyświetlaczu

Za pomocą przycisku **(3)** można obrócić obraz na wyświetlaczu o 180°.

Transfer zdjęć

Transfer zdjęć jest możliwy po włożeniu karty micro SD **(19)** sformatowanej do systemu plików FAT 32. Po włożeniu sformatowanej karty micro SD **(19)** wszystkie zdjęcia z pamięci lokalnej zostaną automatycznie przeniesione na kartę micro SD **(19)** a pamięć lokalna pozostanie pusta.

Wkładanie karty micro SD

Należy używać wyłącznie kart micro SD o pojemności od 4 GB do 32 GB, obsługujących system plików FAT 32.

Jeśli to konieczne, przed użyciem można sformatować kartę micro SD **(19)** do systemu plików FAT 32.

Wsunąć kartę micro SD **(19)** do oporu w gniazdo **(18)**.

Wyświetlanie licencji

Informacje o licencjach można wyświetlić na wyświetlaczu urządzenia pomiarowego. W tym celu należy nacisnąć i przytrzymać przycisk trybu Galeria **(1)**, aż na wyświetlaczu pojawią się informacje o licencjach.

Za pomocą przycisków przeglądania do przodu **(5)** lub przeglądania do tyłu **(6)** można przejść do kolejnej licencji.

Abi wyjść z wyświetlania licencji, nacisnąć krótko włącznik/wyłącznik **(4)**.

Wskazówki dotyczące pracy



Przed przystąpieniem do pracy należy skontrolować otoczenie, które ma być zbadane za pomocą kamery inspekcyjnej, zwracając przy tym szczególną uwagę na przeszkody i niebezpieczne miejsca.

Zagiąć przewód kamery **(8)** w taki sposób, aby głowicę kamery można było łatwo wprowadzić w badane otoczenie. Ostrożnie wprowadzić przewód kamery.







Wyregulować jasność oświetlenia kamery **(11)**, aby uzyskać wyraźny obraz. W przypadku przedmiotów silnie odbijających światło można zmniejszyć jasność lub ustawić kontrast czerń-biel, aby uzyskać lepszy obraz.

Jeżeli badane przedmioty są niewyraźnie widoczne, należy zmniejszyć lub zwiększyć odległość pomiędzy głowicą kamery **(10)** i przedmiotem.

Błędy – przyczyny i usuwanie

	Przyczyna	Rozwiązanie
Komunikat błędu na wyświetlaczu		
	Została użyta karta micro SD o nieprawidłowej pojemności.	Należy użyć karty micro SD o pojemności od 4 GB do 32 GB.
	Została użyta nieprawidłowo sformatowana karta micro SD.	Należy sformatować kartę micro SD do systemu plików FAT 32 i użyć jej ponownie.
	Została użyta uszkodzona karta micro SD.	Należy użyć nieuszkodzonej karty micro SD.
	Nie można odczytać karty micro SD.	Należy sprawdzić kartę micro SD i ew. ją wymienić.
	Brak wolnego miejsca na karcie micro SD.	Należy usunąć zdjęcia.

Dalsze wskazania

	Przyczyna	Skutek
	Karta micro SD została włożona przy włączonej kamerze inspekcyjnej.	Zdjęcia zostaną przeniesione na kartę micro SD i usunięte z pamięci lokalnej kamery inspekcyjnej.
	Kamera inspekcyjna została włączona z włożoną kartą micro SD.	Nastąpi odczyt danych.
	Pamięć jest pusta.	Brak dostępnych zdjęć.
	Potwierdzenie operacji usuwania.	Zdjęcie zostanie usunięte.
	Uruchomiono wyzwalacz.	Potwierdza wykonanie zdjęcia.
	Obraz został obrócony o 180°.	Potwierdza obrót.

Konserwacja i serwis

Konserwacja i czyszczenie

Nie wolno zanurzać kamery inspekcyjnej w wodzie ani innych cieczach.

Kamerę inspekcyjną należy zawsze utrzymywać w czystości. Po pracy w obszarach, w których występują substancje niebezpieczne dla zdrowia należy szczególnie dokładnie oczyścić kamerę inspekcyjną oraz wszystkie akcesoria pomocnicze.

Zanieczyszczenia należy usuwać za pomocą wilgotnej, miękkiej ściereczki. Nie stosować żadnych środków czyszczących ani rozpuszczalników.

W szczególności należy regularnie czyścić soczewkę kamery **(12)**, starannie usuwając kłaczki kurzu.

Obsługa klienta oraz doradztwo dotyczące użytkowania

Ze wszystkimi pytaniami, dotyczącymi naprawy i konserwacji nabytego produktu oraz dostępu do części zamiennych, prosimy zwracać się do punktów obsługi klienta. Rysunki techniczne oraz informacje o częściach zamiennych można znaleźć pod adresem:

www.bosch-pt.com

Nasz zespół doradztwa dotyczącego użytkowania odpowie na wszystkie pytania związane z produktami firmy Bosch oraz ich osprzętem.

Przy wszystkich zgłoszeniach oraz zamówieniach części zamiennych konieczne jest podanie 10-cyfrowego numeru katalogowego, znajdującego się na tabliczce znamionowej produktu.

Polska

Robert Bosch Sp. z o.o.

Serwis Elektronarzędzi

Ul. Jutrzenki 102/104

02-230 Warszawa

Na www.serwisbosch.com znajdą Państwo wszystkie szczegóły dotyczące usług serwisowych online.

Tel.: 22 7154450

Faks: 22 7154440

E-Mail: bsc@pl.bosch.com

www.bosch-pt.pl

Pozostałe adresy serwisów znajdują się na stronie:

www.bosch-pt.com/serviceaddresses

Utylizacja odpadów

Kamerę inspekcyjną, osprzęt i opakowanie należy doprowadzić do ponownego przetworzenia zgodnie z przepisami ochrony środowiska.



Nie wolno wyrzucać kamer inspekcyjnych ani baterii razem z odpadami z gospodarstwa domowego!

Tylko dla krajów UE:

Zgodnie z europejską dyrektywą 2012/19/UE niezdatne do użytku kamery inspekcyjne, a zgodnie z europejską dyrektywą 2006/66/WE uszkodzone lub zużyte akumulatory/baterie, należy zbierać osobno i doprowadzić do ponownego przetworzenia zgodnie z przepisami ochrony środowiska.

W przypadku nieprawidłowej utylizacji zużyty sprzęt elektryczny i elektroniczny może mieć szkodliwe skutki dla środowiska i zdrowia ludzkiego, wynikające z potencjalnej obecności substancji niebezpiecznych.

Čeština

Bezpečnostní upozornění



Přečtěte si a dodržujte veškeré pokyny. Pokud se kontrolní kamera nepoužívá podle těchto pokynů, může to negativně ovlivnit ochranná opatření, která jsou integrována v kontrolní kameře. **TYTO POKYNY DOBŘE USCHOVEJTE.**

- ▶ **Kontrolní kameru svěřujte do opravy pouze kvalifikovaným odborným pracovníkům, kteří mají k dispozici originální náhradní díly.** Tím bude zajištěno, že zůstane zachována bezpečnost kontrolní kamery.
- ▶ **Nepracujte s kontrolní kamerou v prostředí s nebezpečím výbuchu, kde se nacházejí hořlavé kapaliny, plyny nebo hořlavý prach.** V kontrolní kameře mohou vznikat jiskry, které mohou způsobit vznícení prachu nebo výparů.
- ▶ **Když kontrolní kameru delší dobu nepoužíváte, vyjměte z ní baterie.** Při delším skladování mohou baterie zkorodovat a samy se vybit.
- ▶ **Paprsek laseru nesměřujte na osoby nebo zvířata a do paprsku laseru se neďivejte ani z větší vzdálenosti.**
- ▶ **Před použitím kontrolní kamery zkontrolujte pracovní prostor. Žádná část kontrolní kamery se nesmí dostat do kontaktu s elektrickým vedením, pohyblivými díly nebo chemickými látkami. Přerušete elektrický obvod elektrických kabelů, které vedou v pracovním prostoru.** Tato opatření snižují riziko výbuchu, úrazu elektrickým proudem a věcných škod.
- ▶ **Pokud se v pracovním prostoru nacházejí zdraví škodlivé látky, noste přiměřené osobní ochranné pomůcky, jako ochranné brýle, ochranné rukavice nebo respirátor.** Odpadní kanály nebo podobné prostory mohou obsahovat pevné, kapalné nebo plynné látky, které jsou jedovaté, infekční, žíravé nebo jiným způsobem zdraví škodlivé.
- ▶ **Když pracujete v takových prostorech se zdraví škodlivými látkami, dbejte mimořádně na čistotu. Při práci nejezte.** Zabraňte kontaktu se zdraví škodlivými látkami a po práci si horkou vodou a mýdlem umyjte ruce a ostatní části těla, které s nimi mohly přijít do kontaktu. Snížíte tím nebezpečí ohrožení zdraví.
- ▶ **Když používáte kontrolní kameru, nestůjíte ve vodě.** Při práci ve vodě hrozí nebezpečí úrazu elektrickým proudem.



Nedávejte magnetické příslušenství do blízkosti implantátů a jiných lékařských přístrojů, např. kardiostimulátoru nebo inzulinové pumpy. Magnety příslušenství vytvářejí pole, které může negativně ovlivnit funkci implantátů nebo lékařských přístrojů.

- ▶ **Nedávejte magnetické příslušenství do blízkosti magnetických datových nosičů a magneticky citlivých zařízení.** Působením magnetů příslušenství může dojít k nevratným ztrátám dat.

Popis výrobku a výkonu

Řiďte se obrázky v přední části návodu k obsluze.

Použití v souladu s určeným účelem

Digitální kontrolní kamera je vhodná pro kontrolu špatně přístupných nebo tmavých prostorů. Po montáži dodaných pomůcek na hlavu kamery je vhodná také pro pohybování drobnými a lehkými předměty (např. malými šrouby) a jejich odstraňování. Digitální kontrolní kamera se nesmí používat k lékařským účelům. Rovněž není vhodná pro odstraňování ucpání trubek nebo pro vtahování kabelů.

Zobrazené součásti

Číslování zobrazených součástí se vztahuje k vyobrazení kontrolní kamery na stránkách s obrázky.

- (1) Tlačítko režim galerie
- (2) Tlačítko režim fotografování/spoušť
- (3) Tlačítko pro otočení obrázku o 180°
- (4) Tlačítko zapnutí/vypnutí
Režim galerie: tlačítko pro spuštění mazání (2. úroveň)
- (5) Tlačítko zvětšení (zoom) (1. úroveň)
Tlačítko pro listování dopředu nebo pro smazání obrázku (2. úroveň)
- (6) Tlačítko jasu/černobílého kontrastu (1. úroveň)
Tlačítko pro listování dozadu nebo pro přerušení mazání (2. úroveň)
- (7) Displej
- (8) Kabel kamery
- (9) Otvor pro upevnění příslušenství (2×)
- (10) Hlava kamery

- (11) Světlo v hlavě kamery (4×)
 - (12) Čočka kamery
 - (13) Displej v režimu fotografování
 - (14) Displej v režimu galerie
 - (15) Sériové číslo
 - (16) Aretace krytu přihrádky pro baterie
 - (17) Kryt přihrádky pro baterie
 - (18) Slot pro micro SD kartu
 - (19) Micro SD karta (4 GB až 32 GB)^{a)}
 - (20) Pásek pro vyjmutí baterií
 - (21) Ochranné pouzdro
 - (22) Zrcátko
 - (23) Háč
 - (24) Objímka pro upevnění příslušenství (2×)
 - (25) Magnet
- a) **Zobrazené nebo popsané příslušenství nepatří k standardnímu obsahu dodávky a programu příslušenství Bosch.**

Indikační prvky (výběr)

- (a) Režim fotografování: jas/černobílý kontrast
- (b) Stavová lišta
- (c) Nastavené zvětšení
- (d) Stav nabití baterií
- (e) Režim galerie
- (f) Symbol pro listování zpět
- (g) Symbol pro listování vpřed
- (h) Symbol pro přerušování procesu mazání
- (i) Symbol pro smazání obrázku

Technické údaje

Digitální kontrolní kamera	UniversalInspect
Číslo zboží	3 603 F87 0..

Digitální kontrolní kamera	UniversallInspect	
Jmenovité napětí	V=	6
Baterie (alkalicko-manganové)		4 × 1,5 V LR6 (AA)
Provozní teplota	°C	-10 až +50
Skladovací teplota (bez baterií)	°C	-20 až +70
Relativní vlhkost vzduchu	%	5–95 ^{A)}
Délka kabelu kamery	mm	950
Nejmenší poloměr ohybu kabelu kamery	mm	30
Průměr hlavy kamery	mm	8
Rozlišení displeje		320 × 240
Provozní doba cca	h	4
Hmotnost podle EPTA-Procedure 01:2014 (s bateriemi, bez ochranného pouzdra, bez příslušenství)	kg	0,39
Rozměry (délka × šířka × výška)	mm	161 × 70 × 41
Krytí hlavy kamery a kabelu kamery		IP67
Krytí krytu		–

A) Bez rosení

K jednoznačné identifikaci kontrolní kamery slouží sériové číslo **(15)** na typovém štítku.

Montáž

Napájení

Kontrolní kameru lze napájet pomocí běžných baterií.

Pro otevření krytu přihrádky pro baterie **(17)** stiskněte aretaci **(16)** a kryt přihrádky pro baterie **(17)** sejměte. Vložte baterie. Přitom dodržujte správnou polaritu podle vyobrazení na vnitřní straně přihrádky pro baterie.

Vždy vyměňujte všechny baterie současně. Používejte pouze baterie od jednoho výrobce a se stejnou kapacitou.

► **Když kontrolní kameru delší dobu nepoužíváte, vyjměte z ní baterie.** Při delším skladování mohou baterie zkorodovat a samy se vybit.

Upozornění: Pásek **(20)** v přihrádce pro baterie slouží k pohodlnému vyjímání baterií.

Ukazatel stavu nabití

Ukazatel stavu nabití baterií se zobrazí při každém stisknutí tlačítka na ukazateli stavu nabití **(d)** ve stavové liště. Když je symbol baterie prázdný, musíte baterie vyměnit, už nelze provádět kontroly.

Montáž zrcátka, háku a magnetu (viz obrázky A a B)

Zrcátko **(22)**, hák **(23)** nebo magnet **(25)** můžete jako pomůcky namontovat na hlavu kamery **(10)**.

Zahákněte zrcátko **(22)** nebo hák **(23)** do jednoho ze dvou otvorů **(9)** v hlavě kamery **(10)** a nasadte objímku **(24)** pro upevnění (viz obrázek **A**).

Nasadte magnet **(25)** do objímky **(24)** a zahákněte ho do jednoho ze dvou otvorů **(9)** v hlavě kamery **(10)**. Pro upevnění nasadte objímku **(24)** (viz obrázek **B**).

Upozornění: Magnet **(25)** a hák **(23)** jsou vhodné jen pro pohybování volnými, drobnými a lehkými předměty a k jejich odstraňování. Při příliš silném tahu může dojít k poškození kontrolní kamery nebo pomůcky.

Provoz

- ▶ **Chraňte kontrolní kameru před vlhkem a přímým slunečním zářením.** Kabel kamery a hlava kamery jsou vodotěsné. Ruční přístroj a baterie ale nejsou chráněné proti vodě, při kontaktu s vodou hrozí nebezpečí úrazu elektrickým proudem nebo poškození.
- ▶ **Nepoužívejte kontrolní kameru, když je čočka hlavy kamery (10) orosená. Kontrolní kameru zapněte až po odpaření vlhkosti.** Kontrolní kamera by se jinak mohla poškodit.
- ▶ **Zapnuté světlo (11) může být při provozu horké.** Nedotýkejte se světla, abyste se nepopálili.
- ▶ **Nevystavujte kontrolní kameru extrémním teplotám nebo kolísání teplot.** Nenechávejte ji např. delší dobu ležet v autě. Při větším kolísání teplot nechte kontrolní kameru nejprve vytemperovat, než ji uvedete do provozu.

Uvedení do provozu

Zapnutí a vypnutí

Pro **zapnutí** kontrolní kamery stiskněte tlačítko zapnutí/vypnutí **(4)**. Na displeji **(7)** se zobrazí **režim fotografování (13)** (zvětšení 1.0 a osvětlení 50 %).

Pro **vypnutí** kontrolní kamery držte tlačítko zapnutí/vypnutí **(4)** stisknuté déle než 3 sekundy.

Když cca 20 min nestisknete žádné tlačítko na kontrolní kameře, kamera se kvůli šetření baterií automaticky vypne.

Režim fotografování

Po zapnutí se kontrolní kamera nachází v **režimu fotografování (13)**.

Pro přechod z režimu galerie do **režimu fotografování (13)** stiskněte tlačítko **(2)**.

Opětovným stisknutím tlačítka **(2)** se ovládá spoušť.

Do interní paměti kontrolní kamery lze uložit maximálně 8 obrázků. Každý další vytvořený obrázek smaže příslušný nejstarší obrázek v interní paměti.

Pokud chcete uložit více než 8 obrázků, musíte do slotu **(18)** vložit micro SD kartu (4 GB až 32 GB). Jakmile je vložená micro SD karta zformátovaná ve formátu FAT 32, všechny obrázky z interní paměti se automaticky přenesou na micro SD kartu a z interní paměti se vymažou. Všechny další obrázky se uloží na micro SD kartu.

Všechny obrázky se automaticky ukládají do adresáře „Bosch“.

Upozornění: Všechny obrázky se ukládají v originálním stavu, tzn. bez zvětšení nebo otočení.

Upozornění: Pokud byl vyfotografován obrázek s černobílým kontrastem, nelze si ho zobrazit barevně.

Režim galerie

Krátkým stisknutím tlačítka **(1)** se otevře **režim galerie (14)**.

Pomocí tlačítek **(6)** a **(5)** můžete listovat vyfotografovanými obrázky dozadu a dopředu.

Po krátkém stisknutí tlačítka zapnutí/vypnutí **(4)** se na displeji zobrazí symboly **(h)** a **(i)**.

Stisknutím tlačítka **(5)** se obrázek smaže; stisknutím tlačítka **(6)** se mazání přerušuje.

Krátkým stisknutím tlačítka zapnutí/vypnutí **(4)** se opět aktivuje **režim galerie (14)**.

Stisknutím tlačítka **(1)** nebo **(2)** přejdete do **režimu fotografování (13)**.

Stavová lišta

Stavová lišta **(b)** se na displeji zobrazí po každém stisknutí tlačítka na cca 3 sekundy.

Ukazuje:

- režim fotografování **(a)** (jas/černobílý kontrast) nebo režim galerie **(e)**
- nastavené zvětšení **(c)**
- stav nabití baterií **(d)**

Nastavení jasu a černobílého kontrastu v hlavě kamery

Při zapnutí kamery se zapne také světlo **(11)** v hlavě kamery. Nastavený jas činí 50 %.

Pro zesvětlení obrazu kamery můžete regulovat jas nebo nastavit černobílý kontrast.

Nastavení se provádí ve 4 stupních (100 %, černobílý kontrast, 0 %, 50 %).

Stiskněte tlačítko **(6)** tolikrát, dokud nebude dosažen požadovaný jas nebo nastavený černobílý kontrast.

Upozornění: Při černobílém kontrastu činí nastavený jas 100 %.

► **Nedívejte se přímo do světla (11) a nemířte světlo proti jiným osobám.** Světlo může způsobit oslnění.

Pro snížení jasu a pro vypnutí světla kamery **(11)** stiskněte tlačítko **(6)** tolikrát, dokud nebude dosaženo požadovaného jasu, resp. dokud se světlo nevypne.

Zvětšení obrazu na displeji (zoom)

Krátkým stisknutím tlačítka zvětšení **(5)** můžete 1,5krát nebo 2krát zvětšit obraz na displeji.

Otočení obrázku na displeji

Tlačítkem **(3)** otočíte obrázek na displeji o 180°.

Přenášení obrázků

Přenášení obrázků je možné po zasunutí micro SD karty zformátované ve formátu FAT 32 **(19)**. Jakmile vložíte zformátovanou micro SD kartu **(19)**, všechny obrázky z interní paměti se automaticky přenesou na micro SD kartu **(19)** a v interní paměti se smažou.

Vložení micro SD karty

Používejte pouze micro SD karty od 4 GB do 32 GB, které podporují formát FAT 32. V případě potřeby před vložení micro SD kartu **(19)** zformátujte do formátu FAT 32. Zasuňte zformátovanou micro SD kartu **(19)** až nadoraz do slotu **(18)**.

Zobrazení licencí

Informace o licencích si můžete nechat zobrazit na displeji měřičích přístroje. Za tímto účelem podržte stisknuté tlačítko režimu galerie **(1)**, dokud se na displeji nezobrazí informace o licencích.

Pomocí tlačítek pro listování dopředu **(5)**, resp. listování dozadu **(6)** můžete licencemi listovat.

Pro opuštění zobrazení licencí krátce stiskněte tlačítko zapnutí/vypnutí **(4)**.

Pracovní pokyny



Zkontrolujte prostor, který chcete prohlížet, a všimněte si zejména překážek nebo nebezpečných míst.

Ohněte kabel kamery **(8)** tak, aby bylo možné hlavu kamery dobře zavést do kontrolovaného prostoru. Opatrně zaveďte kabel kamery.





Přizpůsobte jas světa kamery **(11)** tak, aby byl obraz dobře viditelný. Při silně odrazivých předmětech můžete dosáhnout lepšího obrazu pomocí méně světla nebo nastavením černobílého kontrastu.

Pokud nejsou zkoumané předměty zobrazené ostře, zmenšete nebo zvětšete vzdálenost mezi hlavou kamery **(10)** a předmětem.

Závady – příčiny a odstranění

	Příčina	Odstranění
Chybový ukazatel na displeji		
	Byla vložena micro SD karta s nesprávnou velikostí paměti.	Vložte micro SD kartu 4 GB až 32 GB.
	Byla vložena nesprávně zformátovaná micro SD karta.	Zformátuje micro SD kartu do formátu FAT 32 a vložte ji znovu.
	Byla vložena poškozená micro SD karta.	Vložte nepoškozenou micro SD kartu.
	Micro SD kartu nelze načíst.	Zkontrolujte micro SD kartu, v případě potřeby ji vyměňte.
	Na micro SD kartě není volné místo.	Smažte obrázky.

Další zobrazení

	Příčina	Význam
	Micro SD karta byla vložena do zapnuté kontrolní kamery.	Obrázky se přenášejí na micro SD kartu a mažou z paměti kontrolní kamery.
	Kontrolní kamera byla zapnuta s vloženou micro SD kartou.	Načítají se data.
	Paměť je prázdná.	Nejsou k dispozici žádné obrázky
	Potvrzení procesu mazání	Obrázek byl smazán.
	Stiskli jste spoušť.	Potvrzení obrázku

	Příčina	Význam
	Obrázek byl otočen o 180°.	Potvrzení otočení

Údržba a servis

Údržba a čištění

Neponořujte kontrolní kameru do vody ani jiných kapalin.

Kontrolní kameru vždy udržujte v čistotě. Kontrolní kameru a všechny pomůcky důkladně vyčistěte zejména poté, když jste pracovali v prostorech se zdraví škodlivými látkami.

Nečistoty otřete vlhkým, měkkým hadříkem. Nepoužívejte čisticí prostředky nebo rozpouštědla.

Pravidelně čistěte zejména čočku kamery **(12)** a dávejte přitom pozor na vlákna.

Zákaznická služba a poradenství ohledně použití

Zákaznická služba zodpoví vaše dotazy k opravě a údržbě vašeho výrobku a též k náhradním dílům. Rozkladové výkresy a informace o náhradních dílech najdete také na:

www.bosch-pt.com

V případě dotazů k našim výrobkům a příslušenství vám ochotně pomůže poradenský tým Bosch.

V případě veškerých otázek a objednávek náhradních dílů bezpodmínečně uveďte 10místné věcné číslo podle typového štítku výrobku.

Czech Republic

Robert Bosch odbytová s.r.o.

Bosch Service Center PT

K Vápence 1621/16

692 01 Mikulov

Na www.bosch-pt.cz si můžete objednat opravu Vašeho stroje nebo náhradní díly online.

Tel.: +420 519 305700

Fax: +420 519 305705

E-Mail: servis.naradi@cz.bosch.com

www.bosch-pt.cz

Další adresy servisů najdete na:

www.bosch-pt.com/serviceaddresses

Likvidace

Kontrolní kameru, příslušenství a obaly je třeba odevzdat k ekologické recyklaci.



Kontrolní kameru a baterie nevyhazujte do domovního odpadu!

Pouze pro země EU:

Podle evropské směrnice 2012/19/EU se musí již nepoužitelné kontrolní kamery a podle evropské směrnice 2006/66/ES vadné nebo opotřebované akumulátory/baterie shromažďovat odděleně a odevzdat k ekologické recyklaci.

Při nesprávné likvidaci mohou odpadní elektrická a elektronická zařízení kvůli případnému obsahu nebezpečných látek poškodit životní prostředí a lidské zdraví.

Slovenčina

Bezpečnostné upozornenia



Prečítajte si a dodržiavajte všetky pokyny. Ak inšpekčnú kameru nebudete používať v súlade s týmito pokynmi, môžete nepriaznivo ovplyvniť ochranné opatrenia integrované v inšpekčnej kamere. TIETO POKYNY DOBRE USCHOVAJTE.

- ▶ **Opravy inšpekčnej kamery zverte len kvalifikovanému odbornému personálu, ktorý používa iba originálne náhradné diely.** Tým sa zabezpečí, že bezpečnosť inšpekčnej kamery zostane zachovaná.
- ▶ **S inšpekčnou kamerou nepracujte v prostredí s nebezpečenstvom výbuchu, v ktorom sa nachádzajú horľavé kvapaliny, plyny alebo prach.** V inšpekčnej kamere sa môžu vytvárať iskry, ktoré by mohli zapáliť tento prach alebo výpary.
- ▶ **Vyberte batérie z inšpekčnej kamery v prípade, že ju nebudete dlhší čas používať.** Batérie môžu pri dlhšom skladovaní korodovať a dochádza k ich samočinnému vybíjaniu.
- ▶ **Nesmerujte laserový lúč na osoby ani na zvieratá, ani sa nepozerajte do laserového lúča, dokonca ani z väčšej vzdialenosti.**
- ▶ **Pred použitím inšpekčnej kamery skontrolujte pracovnú oblasť. Žiadny diel inšpekčnej kamery sa nesmie dostať do kontaktu s elektrickým vedením, pohybu-**

júcimi sa dielmi alebo chemickými látkami. Prerušte elektrický obvod elektrických vedení, ktoré prechádzajú v pracovnej oblasti. Tieto opatrenia zabránia riziku výbuchu, zásahu elektrickým prúdom a materiálным škodám.

- ▶ **Noste vhodné osobné ochranné pomôcky ako ochranné okuliare, ochranné rukavice alebo ochrannú dýchaciu masku, keď sa v pracovnej oblasti nachádzajú zdravie ohrozujúce látky.** Kanály odpadovej vody alebo podobné oblasti môžu obsahovať pevné, tekuté alebo plynné látky, ktoré sú jedovaté, infekčné, leptavé alebo inak zdravie ohrozujúce.
- ▶ **Keď pracujete so zdravie ohrozujúcimi látkami, dbajte predovšetkým na čistotu. Počas práce nejedzte.** Zabráňte kontaktu so zdravie ohrozujúcimi látkami a po práci si vyčistite ruky a iné časti tela, ktoré sa mohli dostať do kontaktu s horúcim mydlovým lúhom. Takto znížite riziko ohrozenia zdravia.
- ▶ **Keď používate inšpekčnú kameru, nestojte vo vode.** Pri práci vo vode hrozí riziko zásahu elektrickým prúdom.



Magnetické príslušenstvo nedávajte do blízkosti implantátov a iných medicínskych zariadení, ako sú napr. kardiostimulátory alebo inzulínové pumpy. Magnety príslušenstva vytvárajú magnetické pole, ktoré môže nepriaznivo ovplyvniť funkciu implantátov alebo medicínskych zariadení.

- ▶ **Magnetické príslušenstvo nedávajte do blízkosti magnetických dátových nosičov a magneticky citlivých zariadení.** Následkom účinku magnetov príslušenstva by mohlo dôjsť k nenávratnej strate uložených údajov.

Opis výrobu a výkonu

Prosím, všimnite si obrázky v prednej časti návodu na používanie.

Používanie v súlade s určením

Digitálna inšpekčná kamera je vhodná na prehliadku ľahko dostupných alebo tmavých oblastí. Po namontovaní dodanej pomôcky na hlavu kamery je tiež vhodná na pohybovanie a odstraňovanie malých a ľahkých predmetov (napr. malé skrutky).

Digitálna inšpekčná kamera sa nesmie používať na medicínske účely. Takisto nie je určená na odstraňovanie upchatí potrubí alebo na vŕhovanie káblov.

Vyobrazené komponenty

Číslovanie zobrazených komponentov sa vzťahuje na vyobrazenie inšpekčnej kamery na grafických stranách.

- (1) Tlačidlo režimu galérie
 - (2) Tlačidlo fotorežimu/spúšť
 - (3) Tlačidlo na otočenie obrázka o 180°
 - (4) Tlačidlo vypínača
Režim galérie: tlačidlo na spustenie procesu vymazávania (2. úroveň)
 - (5) Tlačidlo zväčšenia (Zoom) (1. úroveň)
Tlačidlo na listovanie dopredu alebo na vymazanie obrázka (2. úroveň)
 - (6) Tlačidlo jasu/čierno-bieleho kontrastu (1. úroveň)
Tlačidlo na listovanie dozadu alebo na zrušenie procesu vymazávania (2. úroveň)
 - (7) Displej
 - (8) Kábel kamery
 - (9) Otvor na upevnenie príslušenstva (2×)
 - (10) Hlava kamery
 - (11) Svetlo v hlave kamery (4×)
 - (12) Šošovka kamery
 - (13) Displej vo fotorežime
 - (14) Displej v režime galérie
 - (15) Sériové číslo
 - (16) Aretácia veka priehradky na batérie
 - (17) Veko priehradky na batérie
 - (18) Otvor na kartu micro SD
 - (19) Karta micro SD (4 GB ... 32 GB)^{a)}
 - (20) Páska na vybratie batérií
 - (21) Ochranné puzdro
 - (22) Zrkadlo
 - (23) Hák
 - (24) Objímka na upevnenie príslušenstva (2×)
 - (25) Magnet
- a) **Zobrazené alebo opísané príslušenstvo nie je súčasťou dodávky a nepatrí do sortimentu príslušenstva Bosch.**

Zobrazovacie prvky (výber)

- (a) Fotorežim: jas/čierno-biely kontrast
- (b) Stavová lišta
- (c) Nastavené zväčšenie
- (d) Stav nabitia batérií
- (e) Režim galérie
- (f) Symbol listovania dozadu
- (g) Symbol listovania dopredu
- (h) Symbol zrušenia procesu vymazávania
- (i) Symbol vymazania obrázka

Technické údaje

Digitálna inšpekčná kamera		Universallnspect
Vecné číslo		3 603 F87 0..
Menovité napätie	V=	6
Batérie (alkalicko-mangánové)		4 × 1,5 V LR6 (AA)
Prevádzková teplota	°C	-10 ... +50
Teplota pri skladovaní (bez batérií)	°C	-20 ... +70
Relatívna vlhkosť vzduchu	%	5–95 ^{A1})
Dĺžka kábla kamery	mm	950
Najmenší polomer ohybu kábla kamery	mm	30
Priemer hlavy kamery	mm	8
Rozlíšenie displeja		320 × 240
Doba prevádzky cca	h	4
Hmotnosť podľa EPTA-Procedure 01:2014 (s batériami, bez ochrannej tašky, bez príslušenstva)	kg	0,39
Rozmery (dĺžka × šírka × výška)	mm	161 × 70 × 41
Stupeň ochrany hlavy kamery a kábla kamery		IP67

Stupeň ochrany krytu

A) Bez zarosenia

Na jednoznačnú identifikáciu vašej inšpekčnej kamery slúži sériové číslo (15) uvedené na typovom štítku.

Montáž

Napájanie elektrickým prúdom

Inšpekčná kamera sa môže prevádzkovať s bežne dostupnými batériami.

Na otvorenie veka priehradky na batérie (17) stlačte aretáciu (16) a veko priehradky na batérie (17) odoberte. Vložte batérie. Dávajte pritom pozor na správnu polaritu podľa vyobrazenia na vnútornej strane priehradky na batérie.

Vždy vymieňajte všetky batérie súčasne. Používajte len batérie od jedného výrobcu a s rovnakou kapacitou.

► **Vyberte batérie z inšpekčnej kamery v prípade, že ju nebudete dlhší čas používať.** Batérie môžu pri dlhšom skladovaní korodovať a dochádza k ich samočinnému vybíjaniu.

Upozornenie: Páska (20) v priehradke na batérie slúži na pohodlné vybratie batérií.

Indikácia stavu nabitia

Stav nabitia batérií sa zobrazí pri každom stlačení niektorého tlačidla na indikácii stavu nabitia (d) na stavovej lište. Ak je symbol batérie prázdny, musíte batérie vymeniť, vykonávanie inšpekcií už nie je možné.

Montáž zrkadla, háka alebo magnetu (pozri obrázky A a B)

Zrkadlo (22), hák (23) alebo magnet (25) môžete namontovať na hlavu kamery (10) ako pomôcku.

Zaveste zrkadlo (22) alebo hák (23) do niektorého z dvoch otvorov (9) na hlavu kamery (10) a nasuňte objímku (24) na upevnenie (pozri obrázok A).

Zasuňte magnet (25) do objímky (24) a zaveste ho do niektorého z dvoch otvorov (9) na hlavu kamery (10). Nasuňte objímku (24) na upevnenie (pozri obrázok B).

Upozornenie: Magnet (25) a hák (23) sú vhodné iba na pohybovanie a odstraňovanie voľne ležiacich, malých a ľahkých predmetov. Pri príliš silnom ťahaní sa môžu inšpekčná kamera alebo pomôcka poškodiť.

Prevádzka

- ▶ **Inšpekčnú kameru chráňte pred vlhkosťou a priamym slnečným žiarením.** Kábel kamery a hlava kamery sú vodotesné. Ručné náradie a batérie však nie sú chránené proti vode, pri kontakte s vodou vzniká riziko zásahu elektrickým prúdom alebo riziko poškodenia.
- ▶ **Inšpekčnú kameru nepoužívajte, keď je šošovka na hlave kamery (10) zarosená. Inšpekčnú kameru zapnite až vtedy, keď sa vlhkosť odparí.** Inšpekčná kamera by sa inak mohla poškodiť.
- ▶ **Zapnuté svetlo (11) sa môže počas prevádzky veľmi zohriať.** Nedotýkajte sa svetla, aby ste sa nepopálili.
- ▶ **Inšpekčnú kameru nevystavujte extrémnym teplotám alebo teplotným výkyvom.** Nenechávajte ju napríklad dlhší čas položenú v automobile. V prípade väčších teplotných výkyvov nechajte inšpekčnú kameru pred uvedením do prevádzky nadobudnúť bežnú teplotu.

Uvedenie do prevádzky

Zapnutie/vypnutie

Inšpekčnú kameru **zapnete** stlačením tlačidla vypínača (4). Na displeji (7) sa zobrazí **fotorežim (13)** (zväčšenie 1.0 a osvetlenie 50 %).

Na **vypnutie** inšpekčnej kamery podržte tlačidlo vypínača (4) stlačené dlhšie ako 3 sekundy.

Ak sa približne 20 minút na inšpekčnej kamere nestlačí žiadne tlačidlo, z dôvodu šetrenia batérií sa automaticky vypne.

Fotorežim

Po zapnutí sa inšpekčná kamera nachádza vo **fotorežime (13)**.

Na prepnutie z režimu galérie do **fotorežimu (13)** stlačte tlačidlo (2). Opakovaným stlačením tlačidla (2) sa aktivuje spúšť.

Do lokálnej pamäte inšpekčnej kamery možno uložiť maximálne 8 obrázkov. Každý ďalší obrázok vymaže najstarší obrázok v lokálnej pamäti.

Keď sa má uložiť viac ako 8 obrázkov, je nutné do slotu (18) zasunúť kartu micro SD (4 GB ... 32 GB). Keď je karta micro SD, naformátovaná na FAT 32, zasunutá, všetky obrázky sa automaticky prenesú z lokálnej pamäte na kartu micro SD a vymažú sa z lokálnej pamäte. Všetky ďalšie obrázky sa budú ukladať na kartu micro SD.

Všetky obrázky sa automaticky ukladajú do adresára „Bosch“.

Upozornenie: Všetky obrázky sa ukladajú v originálnom stave, t. j. bez zväčšenia alebo otočenia.

Upozornenie: Keď sa nasníma obrázok s čierno-bielym kontrastom, nedá sa vyvolať ako farebný.

Režim galérie

Krátkym stlačením tlačidla **(1)** sa otvorí **režim galérie (14)**.

Tlačidlami **(6)** a **(5)** môžete listovať v nasnímaných obrázkoch dozadu, príp. dopredu.

Po krátkom stlačení tlačidla vypínača **(4)** sa na displeji zobrazia symboly **(h)** a **(i)**.

Stlačením tlačidla **(5)** sa obrázok vymaže; stlačením tlačidla **(6)** sa proces vymazávania zruší. Krátkym stlačením tlačidla vypínača **(4)** je **režim galérie (14)** opäť aktívny.

Stlačením tlačidla **(1)** alebo **(2)** prejdete do **fotorežimu (13)**.

Stavová lišta

Stavová lišta **(b)** sa po každom stlačení tlačidla zobrazí na displeji na cca 3 sekundy. Uvádza:

- fotorežim **(a)** (jas/čierno-biely kontrast) alebo režim galérie **(e)**
- nastavené zväčšenie **(c)**
- stav nabitia batérií **(d)**

Nastavenie jasu a čierneho-bieleho kontrastu v hlave kamery

Pri zapnutí kamery sa zapne aj svetlo **(11)** v hlave kamery. Nastavený je jas 50 %.

Na zvýšenie jasu obrazu kamery môžete regulovať jas alebo nastaviť čierno-biely kontrast. Nastavenie sa uskutoční v 4 stupňoch (100 %, čierno-biely kontrast, 0 %, 50 %).

Stláčajte tlačidlo **(6)** dovtedy, kým nie je dosiahnutý požadovaný jas alebo nastavený čierno-biely kontrast.

Upozornenie: v čierno-bielom kontraste je nastavený jas 100 %.

► **Nepozerajte priamo do svetla (11) a nesmerujte svetlo na iné osoby.** Svetlo osvetlenia môže oslepiť oči.

Na zmenšenie jasu a na vypnutie svetla kamery **(11)** stláčajte tlačidlo **(6)** dovtedy, kým sa nedosiahne požadovaný jas alebo kým sa svetlo nevypne.

Zväčšenie obrazu na displeji (Zoom)

Krátkym stlačením tlačidla zväčšenia **(5)** môžete obraz na displeji zväčšiť 1,5-násobne alebo 2-násobne.

Otočenie obrazu na displeji

Tlačidlom **(3)** otočíte obraz na displeji o 180°.

Prenos obrázkov

Prenos obrázkov je možný zasunutím karty micro SD **(19)** naformátovanej na FAT 32. Keď je naformátovaná karta micro SD **(19)** zasunutá, všetky obrázky sa automaticky prenesú z lokálnej pamäte na kartu micro SD **(19)** a vymažú sa z lokálnej pamäte.

Vloženie karty micro SD

Používajte len karty micro SD veľkosti 4 GB až 32 GB, ktoré podporujú formát FAT 32. V prípade potreby kartu micro SD **(19)** pred vložением naformátujte na FAT 32. Naformátovanú kartu micro SD **(19)** zasunite až na doraz do slotu **(18)**.

Zobrazenie licencií

Na displeji meracieho prístroja môžete zobraziť informácie o licenciách. Podržte pritom tlačidlo režim galérie **(1)** stlačené dovtedy, kým sa na displeji nezobrazia informácie o licenciách.

Pomocou tlačidiel listovanie dopredu **(5)** alebo listovanie dozadu **(6)** môžete prechádzať po licenciách.

Zobrazenie licencií opustíte krátkym stlačením vypínacieho tlačidla **(4)**.

Pracovné pokyny

Skontrolujte prostredie, ktoré chcete skúmať, a dávajte predovšetkým pozor na prekážky alebo nebezpečné miesta.

Ohnite kábel kamery **(8)** tak, aby sa hlava kamery dala dobre zaviesť do skúmaného prostredia. Kábel kamery zavádzajte opatrne.

Jas svetla kamery **(11)** prispôbte tak, aby bol obraz dobre zreteľný. Ak snímate predmety veľmi odrážajúce svetlo, lepší obraz môžete docíliť napríklad menej intenzívnym svetlom alebo nastavením čierneho-bieleho kontrastu.







Ak sú skúmané predmety zobrazené neostro, zmenšite alebo zväčšite vzdialenosť medzi hlavou kamery **(10)** a predmetom.

Chyby – príčiny a odstránenie

	Príčina	Pomoc
Zobrazenie chyby na displeji		
	Bola vložená karta micro SD s nesprávnou veľkosťou pamäte.	Použite kartu micro SD veľkosti 4 GB až 32 GB.
	Bola vložená nesprávne naformátovaná karta micro SD.	Kartu micro SD naformátujte na FAT 32 a znova vložte.

Príčina	Pomoc
Bola vložená poškodená karta micro SD.	Vložte nepoškodenú kartu micro SD.
Karta micro SD sa nedá čítať.	Skontrolujte, príp. vymeňte kartu micro SD.
 Na karte micro SD už nie je voľná pamäť.	Vymažte obrázky.

Ďalšie indikácie

Príčina	Účinok
 Karta micro SD bola vložená do zapnutej inšpekčnej kamery.	Obrázky sa prenású na kartu micro SD a vymažú sa z pamäte inšpekčnej kamery.
 Inšpekčná kamera bola zapnutá s vloženou kartou micro SD.	Údaje sa načítavajú.
 Pamäť je prázdna.	K dispozícii nie sú žiadne obrázky
 Potvrdenie procesu vymazávania	Obrázok sa vymaže.
 Bola aktivovaná spúšť.	Potvrdí obrázok
 Obrázok bol otočený o 180°.	Potvrdí otočenie

Údržba a servis

Údržba a čistenie

Nikdy neponárajte inšpekčnú kameru do vody alebo iných kvapalín.

Udržujte inšpekčnú kameru vždy čistú. Keď ste pracovali v oblastiach so zdravie ohrozujúcimi látkami, inšpekčnú kameru a všetky pomôcky vyčistíte mimoriadne dôkladne.

Znečistenia utrite vlhku mäkkou handričkou. Nepoužívajte žiadne čistiace prostriedky či rozpúšťadlá.

Čistite pravidelne predovšetkým šošovku kamery (**12**) a dávajte pozor na vlákna.

Zákaznícka služba a poradenstvo ohľadom použitia

Servisné stredisko Vám odpovie na otázky týkajúce sa opravy a údržby Vášho produktu ako aj náhradných dielov. Rozkladové výkresy a informácie o náhradných dieloch nájdete tiež na: **www.bosch-pt.com**

V prípade otázok týkajúcich sa našich výrobkov a príslušenstva Vám ochotne pomôže poradenský tím Bosch.

V prípade akýchkoľvek otázok a objednávok náhradných dielov uvádzajte bezpodmienečne 10-miestne vecné číslo uvedené na typovom štítku výrobku.

Slovakia

Na www.bosch-pt.sk si môžete objednať opravu vášho stroja alebo náhradné diely online.

Tel.: +421 2 48 703 800

Fax: +421 2 48 703 801

E-Mail: servis.naradia@sk.bosch.com

www.bosch-pt.sk

Ďalšie adresy servisov nájdete na:

www.bosch-pt.com/serviceaddresses

Likvidácia

Inšpekčnú kameru, príslušenstvo a obaly treba odovzdať na recykláciu v súlade s ochranou životného prostredia.



Inšpekčnú kameru a batérie neodhadzujte do domového odpadu!

Len pre krajiny EÚ:

Podľa Európskej smernice 2012/19/EÚ sa musia nepoužiteľné inšpekčné kamery a podľa európskej smernice 2006/66/ES sa musia chybné alebo opotrebované akumulátory/batérie zbierať separovane a je nutné odovzdať ich na ekologickú recykláciu.

Pri nesprávnej likvidácii môžu mať staré elektrické a elektronické zariadenia kvôli možnosti prítomnosti nebezpečných látok škodlivý vplyv na životné prostredie a ľudské zdravie.

Magyar

Biztonsági tájékoztató



Olvassa el és tartsa be valamennyi utasítást. Ha az inspekción kamerát nem a mellékelt előírásoknak megfelelően használja, ez befolyással lehet az inspekción kamerába beépített védelmi intézkedésekre. **ŐRIZZE MEG BIZTOS HELYEN EZEKET AZ UTASÍTÁSOKAT.**

- ▶ **Az inspekción kamerát csak szakképzett személyzet csak eredeti pótalkatrészek felhasználásával javíthatja.** Ez biztosítja, hogy az inspekción kamera biztonságos készülék maradjon.
- ▶ **Ne dolgozzon az inspekción kamerával olyan robbanásveszélyes környezetben, ahol éghető folyadékok, gázok vagy porok vannak.** Az inspekción kamerában szikrák keletkezhetnek, amelyek a port vagy a gőzöket meggyújthatják.
- ▶ **Vegye ki az elemeket az inspekción kamerából, ha hosszabb ideig nem használja.** Az elemek egy hosszabb tárolás során korrodálhatnak, és maguktól kimerülhetnek.
- ▶ **Ne irányítsa a fénysugarat személyekre vagy állatokra és saját maga se nézzen bele közvetlenül – még nagyobb távolságból sem – a fénysugárba.**
- ▶ **Az inspekción kamera használata előtt ellenőrizze a munkaterületet. Az inspekción kamera semmiféle részének sem szabad elektromos vezetékkel, mozgó alkatrészekkel vagy vegyszerekkel érintkezésbe jutnia. Szakítsa meg a munkaterületen belül található elektromos vezetékek áramkörét.** Ezek az intézkedések csökkentik a robbanások, áramütések és anyagi károk kockázatát.
- ▶ **Viseljen megfelelő személyi védőfelszereléseket, mint például védőszemüveget, védő kesztyűt vagy védőálarcot, ha a munkaterületen egészségkárosító hatású anyagok találhatóak.** A szennyvízcsatornák vagy hasonló területek szilárd, folyékony vagy gázhalmazállapotú anyagokat tartalmazhatnak, amelyek mérgező, fertőző, maró hatásúak lehetnek vagy más jellegű egészségkárosító hatásuk lehet.
- ▶ **A tisztaságra különösen ügyeljen, ha egészségkárosító hatású anyagokat tartalmazó területeken dolgozik. Munka közben ne egyen.** Kerülje el az egészségkárosító hatású anyagokkal való érintkezést és a munka után mossa meg a kezét és egyéb testrészeit forró szappanoldattal, amelyek ilyen anyagokkal érintkezésbe kerülhetnek. Így csökkentheti az egészségkárosító hatást.
- ▶ **Ne álljon vízben, ha az inspekción kamerát használja.** A vízben végzett munka során áramütés veszélye áll fenn.



Ne vigye a mágneses tartozékokat implantátumok és egyéb orvosi készülékek, például pacemakerek vagy inzulinpumpák közelébe. A tartozékok mágnesei egy mágneses mezőt hoznak létre, amely negatív befolyással lehet az implantátumok vagy orvosi készülékek működésére.

- ▶ **Tartsa távol a mágneses tartozékokat a mágneses adathordozóktól és mágneses mezőkre érzékeny készülékektől.** A tartozékok mágnesének hatása visszafordíthatatlan adatvesztésekhez vezethet.

A termék és a teljesítmény leírása

Kérjük, vegye figyelembe a Használati Utasítás első részében található ábrákat.

Rendeltetésszerű használat

A digitális inspekciós kamera nehezen hozzáférhető vagy sötét területek átvizsgálására használható. A kamera a készülékkel szállított segédesszközöknek a kamerafejre való felszerelésével kisebb és könnyebb tárgyak (például kis csavarok) elmozdítására és eltávolítására is használható.

A digitális inspekciós kamerát nem szabad orvosi célokra használni. A kamera csődugulások elhárítására és kábelek behúzására sem szolgál.

Az ábrázolásra kerülő komponensek

Az ábrázolt alkatrészek sorszámozása megfelel az inspekciós kamera ábrájának az ábrákat tartalmazó oldalon.

- (1) Galéria üzemmód gomb
- (2) Fényképezési üzemmód/kioldó gomb
- (3) 180°-os képelforgató gomb
- (4) Be-/Ki-gomb
Galéria üzemmód: A töltési folyamat elindítására szolgáló gomb (2. szint)
- (5) Nagyítás gomb (Zoom) (1. szint)
Előre lapozásra, illetve egy kép törlésére szolgáló gomb (2. szint)
- (6) Fényerő/Fekete-fehér kontraszt gomb (1. szint)
Hátrafelé lapozásra illetve a töltési folyamat megszakítására szolgáló gomb (2. szint)
- (7) Kijelző
- (8) Kamerakábel

- (9) Nyílás a tartozékok rögzítésére (2×)
- (10) Kamerafej
- (11) Lámpa a kamerafejben (4×)
- (12) Kameralencse
- (13) Kijelző a fényképezési üzemmódban
- (14) Kijelző a galéria üzemmódban
- (15) Gyártási szám
- (16) Az elemfiók fedelének reteszelése
- (17) Elemfiókfedél
- (18) Micro-SD-kártya foglalat
- (19) Micro-SD-kártya (4 GB ... 32 GB)^{a)}
- (20) Szalag az elemek kivételére
- (21) Védőtáska
- (22) Tükör
- (23) Horog
- (24) Hüvely a tartozékok rögzítésére (2×)
- (25) Mágnes

a) **Az ábrán látható vagy a leírásra kerülő tartozék nem része a szállítmánynak és nem tartozik a Bosch tartozékprogramhoz.**

Kijelző elemek (választék)

- (a) Fényképezési üzemmód: fényerő/fekete-fehér kontraszt
- (b) Állapotsor
- (c) Beállított nagyítás
- (d) Az elemek feltöltési szintje
- (e) Galéria üzemmód
- (f) Visszalapozási szimbólum
- (g) Előrelapozási szimbólum
- (h) Törlési folyamat megszakítási szimbólum
- (i) Egy kép törlésének szimbóluma

Műszaki adatok

Digitális inspekción kamera		UniversallInspect
Rendelési szám		3 603 F87 0..
Névleges feszültség	V=	6
Elemek (alkáli-mangán)		4 × 1,5 V LR6 (AA)
Üzemi hőmérséklet	°C	-10 ... +50
Tárolási hőmérséklet (elemek nélkül)	°C	-20 ... +70
Levegő relatív nedvességtartalma	%	5–95 ^{A)}
A kamerakábel hossza	mm	950
A kamerakábel legkisebb hajlítási sugara	mm	30
Kamerafej átmérő	mm	8
Kijelző felbontása		320 × 240
Élettartam, kb.	ó	4
Súly az EPTA-Procedure 01:2014 (01:2014 EPTA-eljárás) szerint (elemekkel, védőtáska nélkül, tartozékok nélkül)	kg	0,39
Méreték (hosszúság × szélesség × magasság)	mm	161 × 70 × 41
A kamerafej és a kamerakábel védettségi osztálya		IP67
A ház védettségi osztálya		–

A) Harmatképződés nélkül

Az inspekción kameráját a típusátlán található **(15)** gyári számmal lehet egyértelműen azonosítani.

Összeszerelés

Energiaellátás

Az inspekción kamerát a kereskedelemben szokványosan kapható elemekkel lehet üzemeltetni.

A **(17)** elemfiók fedelének felnyitásához nyomja meg a **(16)** reteszelést és vegye le a **(17)** elemfiók fedelét. Tegye be az elemeket. Ekkor ügyeljen az elemfiók fedél belső oldalán található ábrázolásnak megfelelő helyes polaritás betartására.

Mindig valamennyi elemet egyszerre cserélje ki. Csak egy azonos gyártó cég azonos kapacitású elemeit használja.

► **Vegy ki az elemeket az inspekción kamerából, ha hosszabb ideig nem használja.**

Az elemek egy hosszabb tárolás során korrodálhatnak, és maguktól kimerülhetnek.

Figyelem: Az elemfiókban található **(20)** szalag az elemek kényelmes kivételére szolgál.

Feltöltési szintjelző display

Az elemek töltöttsége minden gomb megnyomásakor megjelenik a töltöttségiállapot-kijelzőn **(d)** az állapot sorban. Ha az elemszimbólum üres, az elemeket ki kell cserélni, vizsgálatokra ekkor már nincs lehetőség.

A tükör, a horog vagy a mágnes felszerelése (lásd a A és B ábrát)

A **(22)** tükröt, a **(23)** horgot vagy a **(25)** mágneset segédeszközként fel lehet szerelni a **(10)** kamerafejre.

Akassza be a **(22)** tükröt vagy a **(23)** horgot a két **(9)** furat egyikébe a **(10)** kamerafejen és tolja fel rá a rögzítésre szolgáló **(24)** hüvelyt (lásd a A ábrát).

Tolja bele a **(25)** mágneset a **(24)** hüvelybe és akassza azt bele a két **(9)** furat egyikébe a **(10)** kamerafejen. Tolja fel a rögzítésre szolgáló **(24)** hüvelyt (lásd a B ábrát).

Megjegyzés: A **(25)** mágnes és a **(23)** horog csak lazán fekvő, kis méretű és könnyű súlyú tárgyak elmozdítására és eltávolítására alkalmas. Túl erős meghúzás esetén az inspekción kamera vagy a segédeszköz megrongálódhat.

Üzemeltetés

- **Óvja meg az inspekción kamerát a nedvességtől és a közvetlen napsugárzástól.** A kamerakábel és a kamerafej vízhatlan. A kézi vezérlőkészülék és az elemek azonban nincsenek védve a víz ellen, így a vízzel való érintkezés esetén áramütés és rongálódás veszélye áll fenn.
- **Ne használja az inspekción kamerát, ha a **(10)** kamerafejen található lencse beporásodott. Csak akkor kapcsolja be az inspekción kamerát, ha a nedvesség már elpárolgott.** Az inspekción kamera ellenkező esetben megrongálódhat.
- **A bekapcsolt **(11)** lámpa üzem közben felforrósodhat.** Az égési sérülések megelőzésére ne érjen hozzá a lámpához.
- **Ne tegye ki az inspekción kamerát extrém hőmérsékleteknek vagy hőmérséklet-ingadozásoknak.** Például ne hagyja hosszabb ideig a készüléket egy autóban. Nagyobb hőmérsékletingadozások után hagyja az inspekción kamerát temperálódni, mielőtt azt ismét üzembe venné.

Üzembe helyezés

Be- és kikapcsolás

Az inspekcións kamera **bekapcsolásához** nyomja meg a **(4)** be-/kikapcsoló gombot. A **(7)** kijelzőn kijelzésre kerül a **Fényképezési üzemmód (13)** (1.0 nagyítás és 50 % megvilágítás).

Az inspekcións kamera **kikapcsolásához** tartsa több mint 3 másodpercig benyomva a **(4)** Be-/Ki-gombot.

Ha az inspekcións kamerán kb. 20 percig egyik gombot sem nyomják meg, az inspekcións kamera az elemek kímélésére automatikusan kikapcsolódik.

Fényképezési üzemmód

Az inspekcións kamera a bekapcsolás után a **Fényképezési üzemmódban (13)** van.

A galéria üzemmódból a **fényképezési üzemmódra (13)** való átkapcsoláshoz nyomja meg a **(2)** gombot. A **(2)** gomb ismételt megnyomásakor a kioldó működésbe lép.

Az inspekcións kamera helyi memóriájában legfeljebb 8 képet lehet tárolni. Minden egyes további felvett kép kitörlő a helyi memóriában található mindenkori legrégebbi képet.

Ha több mint 8 képet szeretne tárolni, bele kell tenni egy Micro-SD-kártyát (4 GB ... 32 GB) a **(18)** modulfoglatba. Mihelyt behelyeztek egy FAT 32-re formázott Micro-SD-kártyát, a rendszer automatikusan átmásolja valamennyi képet a helyi memóriából a Micro-SD-kártyára és a helyi memóriából törli azokat. Az összes további kép a Micro-SD-kártyán kerül tárolásra.

Valamennyi kép automatikusan a "Bosch" mappában kerül tárolásra.

Figyelem: Valamennyi kép eredeti állapotban, vagyis nagyítás vagy elforgatás nélkül kerül tárolásra.

Figyelem: Ha egy kép fekete-fehér kontrasztban került felvételre, azt színesen nem lehet lehívni.

Galéria üzemmód

A **(1)** gomb rövid megnyomásával meg lehet nyitni a **Galéria üzemmódot (14)**.

A **(6)** és **(5)** gombbal előrefelé, illetve hátrafelé lehet lapozni a felvett képek között.

A **(4)** Be-/Ki-gomb rövid megnyomásakor a kijelzőn megjelenik a **(h)** és a **(i)** szimbólum.

A **(5)** gomb megnyomásakor a kép törlésre kerül; a törlési folyamatot a **(6)** gomb megnyomásával meg lehet szakítani. A **(4)** Be-/Ki-gomb rövid megnyomásával a **Galéria üzemmód (14)** ismét aktiválásra kerül.

A **(1)** vagy a **(2)** gomb megnyomásával át lehet kapcsolni a **Fényképezési üzemmódra (13)**.

Állapotsor

A **(b)** állapotsor a kijelzőn minden egyes gombnyomás után kb. 3 másodpercre kijelzésre kerül. Az állapotsor a következőket mutatja:

- A **(a)** fényképezési üzemmódot (fényerő/fekete-fehér kontraszt) vagy a **(e)** galéria üzemmódot
- A beállított nagyítást **(c)**
- az elemek töltési szintjét **(d)**

A fényerő és a fekete-fehér kontraszt beállítása a kamerafejben

A kamera bekapcsolásakor a kamerafejben elhelyezett **(11)** lámpa is bekapcsolásra kerül. A beállított fényerő 50 %.

A kamerakép világosabbá tételére meg lehet változtatni a fényerőt vagy be lehet állítani a fekete-fehér kontrasztot. A beállításnak 4 fokozata van (100 %, fekete-fehér kontraszt, 0 %, 50 %).

Nyomja meg annyiszor egymás után a **(6)** gombot, amíg eléri a kívánt fényerőt, vagy amíg a fekete-fehér kontraszt kerül beállításra.

Figyelem: Fekete-fehér kontraszt esetén a beállított fényerő 100 %.

► **Ne nézzen bele közvetlenül a (11) lámpába és ne irányítsa más személyekre sem a lámpát.** A lámpa fénye vakító hatású lehet.

A fényerő csökkentéséhez, illetve a **(11)** kameralámpa kikapcsolásához nyomja meg annyiszor a **(6)** gombot, amíg a kívánt fényerő beállításra, illetve a lámpa kikapcsolásra kerül.

A képméret növelése a kijelzőn (Zoom)

A **(5)** gomb rövid benyomásával a kijelzőn a kép méretét az 1,5-szörösére vagy a 2-szeresére lehet növelni.

A kép elforgatása a kijelzőn

A **(3)** gomb megnyomásakor a kép a kijelzőn 180°-ra elfordul.

Képek átvitele

A képek átvitelére egy FAT 32-re formázott **(19)** Micro-SD-kártya behelyezésével van lehetőség. Mihelyt behelyezte a formázott **(19)** Micro-SD-kártyát, a rendszer valamennyi képet automatikusan átviszi a helyi memóriából a **(19)** Micro-SD-kártyára, majd a helyi memóriából kitörli azokat.

A Micro-SD-kártya behelyezése

Csak olyan, 4 GB és 32 GB közötti Micro-SD-kártyákat használjon, amelyek támogatják a FAT 32 formátumot.

Szükség esetén a behelyezés előtt formázza FAT 32-re a **(19)** Micro-SD-kártyát.

Tolja be ütközésig a formázott **(19)** Micro-SD-kártyát a **(18)** modulfoglatba.

Licencek megjelenítése

A licencinformációkat megjelenítheti a mérőműszer kijelzőjén. Tartsa ehhez a galéria üzemmód **(1)** gombot lenyomva, ameddig meg nem jelennek a licencinformációk a kijelzőn.

Az előre lapozás **(5)**, ill. a hátra lapozás **(6)** gombokkal lapozhat a licencek között.

A licencmegjelenítés elhagyásához nyomja meg röviden a be-/kikapcsoló gombot **(4)**.

Munkavégzési tanácsok

Vizsgálja meg a környezetet, amelyet a kamerával át akar vizsgálni és különösen ügyeljen az akadályokra és a veszélyes pontokra.

Hajlítsa úgy meg a **(8)** kamerakábelt, hogy a kamerafejet jól be lehessen vezetni az átvizsgálásra kerülő környezetbe. Óvatosan vezesse be a kamerakábelt.







Állítsa be úgy a **(11)** kameralámpa fényerejét, hogy a kép jól felismerhető legyen. Erősen fényvisszaverő tárgyak esetén például alacsonyabb megvilágítással vagy fekete-fehér kontraszttal jobb minőségű képet lehet létrehozni.

Ha a vizsgálatra kerülő tárgyak életlenül jelennek meg, csökkentse vagy növelje a **(10)** kamerafejs és a tárgy közötti távolságot.

Hibák – okaik és elhárításuk módja

	A hiba oka	Hibaelhárítás
Hiba kijelzése a kijelzőn		
	Helytelen memória nagyságú Micro-SD-kártyát tett be.	Csak 4 GB–32 GB memóriájú Micro-SD-kártyát szabad betenni.
	Hibásan formázott Micro-SD-kártyát tett be.	Formázza meg FAT 32 formátumra a Micro-SD-kártyát és ismét tegye be.
	Egy megrongálódott Micro-SD-kártyát tett be.	Tegyen be egy hibátlan Micro-SD-kártyát.
	A Micro-SD-kártyát nem lehet olvasni.	Ellenőrizze, szükség esetén cserélje ki a Micro-SD-kártyát.
	Nincs szabad memória a Micro-SD-kártyán.	Töröljön ki képeket.

További kijelzések

A hiba oka	Hatás
 A Micro-SD kártyát a már bekapcsolt vizsgálókamerába tette be.	A képek átvitelre kerülnek a Micro-SD kártyára, majd a rendszer ki-törli azokat a vizsgálókamera me-móriájából.
 A vizsgálókamerát már betett Micro-SD kártya mellett kapcsolta be.	Az adatok beolvasásra kerülnek.
 A memória üres.	nem állnak rendelkezésre képek
 A törlési eljárás nyugtázása	A kép törlésre kerül.
 A kioldót megnyomták.	nyugtázta a képet
 Az ábra 180°-kal elforgatásra került.	nyugtázta a forgatást

Karbantartás és szerviz

Karbantartás és tisztítás

Ne merítse bele az inspekcións kamerát vízbe vagy más folyadékokba.

Tartsa mindig tisztán az inspekcións kamerát. Ha egészségkárosító hatású anyagokat tartalmazó területen dolgozott, különösen alaposan tisztítsa meg az inspekcións kamerát és valamennyi segédeszközt.

A szennyeződések egy nedves, puha kendővel törölje le. Tisztító- vagy oldószerket ne használjon.

Mindenek előtt rendszeresen tisztítsa meg a **(12)** kameralencsét és ügyeljen a bolyhokra.

Vevőszolgálat és alkalmazási tanácsadás

A vevőszolgálat a terméke javításával és karbantartásával, valamint a pótalkatrészekkel kapcsolatos kérdésekre szívesen válaszol. A pótalkatrészekkel kapcsolatos robbantott ábrák és egyéb információk a következő címen találhatóak: www.bosch-pt.com

A Bosch Alkalmazási Tanácsadó Team a termékeinkkel és azok tartozékaival kapcsolatos kérdésekben szívesen nyújt segítséget.

Ha kérdései vannak vagy pótalkatrészeket szeretne rendelni, okvetlenül adja meg a termék típusábláján található 10-jegyű cikkszámot.

Magyarország

Robert Bosch Kft.

1103 Budapest

Gyömrői út. 120.

A www.bosch-pt.hu oldalon megrendelheti készülékének javítását.

Tel.: +36 1 879 8502

Fax: +36 1 879 8505

info.bsc@hu.bosch.com

www.bosch-pt.hu

További szerviz-címek itt találhatóak:

www.bosch-pt.com/serviceaddresses

Hulladékkezelés

Az inspekciós kamerát, a tartozékokat és a csomagolóanyagokat a környezetvédelmi szempontoknak megfelelően kell újrafelhasználásra leadni.



Ne dobja ki az inspekciós kamerákat és az elemeket a háztartási szemétkbe!

Csak az EU-tagországok számára:

A 2012/19/EU európai irányelvnek megfelelően a már nem használható inspekciós kamerákat és a 2006/66/EK európai irányelvnek megfelelően a megrongálódott vagy már nem használható akkumulátorokat/elemeket külön össze kell gyűjteni és a környezetvédelmi szempontoknak megfelelően kell újrafelhasználásra leadni.

Szakszerűtlen ártalmatlanítás esetén a már használhatatlan elektromos és elektronikus készülékek a bennük esetleg található veszélyes anyagok következtében káros hatással lehetnek a környezetre és az emberek egészségére.

Русский

Только для стран Евразийского экономического союза (Таможенного союза)

В состав эксплуатационных документов, предусмотренных изготовителем для продукции, могут входить настоящее руководство по эксплуатации, а также приложения.

Информация о подтверждении соответствия содержится в приложении.

Информация о стране происхождения указана на корпусе изделия и в приложении.

Дата изготовления указана на последней странице обложки Руководства или на корпусе изделия.

Контактная информация относительно импортера содержится на упаковке.

Срок службы изделия

Срок службы изделия составляет 7 лет. Не рекомендуется к эксплуатации по истечении 5 лет хранения с даты изготовления без предварительной проверки (дату изготовления см. на этикетке).

Перечень критических отказов и ошибочные действия персонала или пользователя

- не использовать при появлении дыма непосредственно из корпуса изделия
- не использовать на открытом пространстве во время дождя (в распыляемой воде)
- не включать при попадании воды в корпус

Критерии предельных состояний

- поврежден корпус изделия

Тип и периодичность технического обслуживания

Рекомендуется очистить инструмент от пыли после каждого использования.

Хранение

- необходимо хранить в сухом месте
- необходимо хранить вдали от источников повышенных температур и воздействия солнечных лучей
- при хранении необходимо избегать резкого перепада температур
- если инструмент поставляется в мягкой сумке или пластиковом кейсе рекомендуется хранить инструмент в этой защитной упаковке

- подробные требования к условиям хранения смотрите в ГОСТ 15150-69 (Условие 1)

Транспортировка

- категорически не допускается падение и любые механические воздействия на упаковку при транспортировке
- при разгрузке/погрузке не допускается использование любого вида техники, работающей по принципу зажима упаковки
- подробные требования к условиям транспортировки смотрите в ГОСТ 15150-69 (Условие 5)

Указания по технике безопасности



Прочитайте и выполняйте все указания. Несоблюдение настоящих указаний при использовании инспекционной камеры может привести к повреждению защитных механизмов, интегрированных в инспекционную камеру. ПОЖАЛУЙСТА, НАДЕЖНО ХРАНИТЕ ЭТИ УКАЗАНИЯ.

- ▶ **Ремонт инспекционной камеры разрешается выполнять только квалифицированному персоналу и только с использованием оригинальных запчастей.** Этим обеспечивается безопасность инспекционной камеры.
- ▶ **Не работайте с инспекционной камерой во взрывоопасной среде, вблизи горючих жидкостей, газов и пыли.** В инспекционной камере могут образоваться искры, от которых может воспламениться пыль или пары.
- ▶ **Извлекайте батарейки из инспекционной камеры, если продолжительное время не будете работать с ней.** При длительном хранении возможна коррозия и саморазрядка батареек.
- ▶ **Не направляйте луч света на людей или животных и не смотрите сами в луч света, включая и с большого расстояния.**
- ▶ **Перед использованием инспекционной камеры проверьте рабочую зону.** Ни одна из частей инспекционной камеры не должна соприкоснуться с электрическими проводами, подвижными элементами или химическими веществами. Разомкните электрические цепи кабелей, проложенных через рабочую зону. Эти меры снижают риск взрыва, поражения электрическим током и материального ущерба.
- ▶ **Пользуйтесь подходящими средствами индивидуальной защиты, в частности, защитными очками, защитными перчатками или респиратором, если в рабочей зоне присутствуют опасные вещества.** Канализация или аналогичные зоны могут содержать твердые, жидкие или газообразные вещества, характери-

зующиеся токсичностью, инфекционностью, агрессивностью или иными опасностями для здоровья.

- ▶ **Обращайте особое внимание на гигиену при работе с веществами, опасными для здоровья. Не принимайте пищу во время работы.** Избегайте контакта с вредными для здоровья веществами, после работы очищайте руки и другие части тела, которые могли соприкоснуться с ними, горячей мыльной водой. Это снижает риски для здоровья.
- ▶ **Не стойте в воде при использовании инспекционной камеры.** Работа в воде может привести к поражению электрическим током.



Не устанавливайте магнитные принадлежности вблизи имплантантов и прочих медицинских аппаратов, напр., кардиостимуляторов и инсулиновых насосов. Находящиеся в принадлежностях магниты создают магнитное поле, которое может оказывать влияние на работу имплантантов и медицинских аппаратов.

- ▶ **Держите магнитные принадлежности вдали от магнитных носителей данных и от приборов, чувствительных к магнитному полю.** Воздействие магнитов принадлежностей может приводить к невосполнимой потере данных.

Описание продукта и услуг

Пожалуйста, соблюдайте иллюстрации в начале руководства по эксплуатации.

Применение по назначению

Цифровая инспекционная камера подходит для осмотра труднодоступных или темных зон. Кроме того, она подходит для перемещения и извлечения небольших и легких предметов (например, маленьких винтов) после установки входящих в комплект инструментов на головку камеры.

Цифровая инспекционная камера не может применяться в медицинских целях. Кроме того, она не предназначена для устранения засоров в трубах или протягивания кабелей.

Изображенные составные части

Нумерация составных частей выполнена по изображению на странице с иллюстрациями инспекционной камеры.

- (1) Кнопка режима галереи
- (2) Кнопка режима фотографирования/Пусковая кнопка

- (3) Кнопка для поворота изображения на 180°
 - (4) Выключатель
Режим галереи: кнопка для запуска процесса удаления (2-й уровень)
 - (5) Кнопка увеличения (масштаб) (1-й уровень)
Кнопка пролистывания вперед или удаления изображения (2-й уровень)
 - (6) Кнопка яркости/черно-белого контраста (1-й уровень)
Кнопка пролистывания назад или прекращения процесса удаления (2-й уровень)
 - (7) Дисплей
 - (8) Кабель камеры
 - (9) Отверстие для крепления принадлежностей (2×)
 - (10) Камера
 - (11) Лампы в головке камеры (4×)
 - (12) Линза камеры
 - (13) Дисплей в режиме фотографирования
 - (14) Дисплей в режиме галереи
 - (15) Серийный номер
 - (16) Фиксатор крышки батарейного отсека
 - (17) Крышка батарейного отсека
 - (18) Слот для карты Micro-SD
 - (19) Карта памяти Micro-SD (4 ГБ ... 32 ГБ)^{a)}
 - (20) Лента для извлечения батареек
 - (21) Защитный чехол
 - (22) Зеркало
 - (23) Крючок
 - (24) Гильза для крепления принадлежностей (2×)
 - (25) Магнит
- a) **Изображенные или описанные принадлежности не входят в комплект поставки и не входят в ассортимент принадлежностей Bosch.**

Индикаторы (выбор)

- (a) Режим фотографирования: яркость/черно-белый контраст
- (b) Строка состояния

- (c) Настроенное увеличение
- (d) Состояние заряда батареек
- (e) Режим галереи
- (f) Символ пролистывания назад
- (g) Символ пролистывания вперед
- (h) Символ отмены процесса удаления
- (i) Символ удаления изображения

Технические данные

Цифровая инспекционная камера	UniversalInspect	
Товарный номер		3 603 F87 0..
Номинальное напряжение	V=	6
Батарейки (щелочные)		4 × 1,5 V LR6 (AA)
Рабочая температура	°C	-10 ... +50
Температура хранения (без батареек)	°C	-20 ... +70
Относительная влажность воздуха	%	5-95 ^{A)}
Длина кабеля камеры	мм	950
Наименьший радиус изгиба кабеля камеры	мм	30
Диаметр камеры	мм	8
Разрешение дисплея		320 × 240
Время работы прим.	ч	4
Масса согласно EPTA-Procedure 01:2014 (с батарейками, без футляра, без принадлежностей)	кг	0,39
Размеры (длина × ширина × высота)	мм	161 × 70 × 41
Степень защиты головки камеры и кабеля камеры		IP67
Степень защиты корпуса		-

A) без конденсации

Однозначная идентификация вашей инспекционной камеры возможна по серийному номеру **(15)** на заводской табличке.

Сборка

Питание

Инспекционная камера может эксплуатироваться с обычными батареями. Чтобы открыть крышку отсека для батареек (17) нажмите на фиксатор (16) и снимите крышку отсека для батареек (17). Вставьте батарейки. Следите при этом за правильным направлением полюсов в соответствии с изображением на внутренней стороне отсека для батареек.

Меняйте сразу все батарейки одновременно. Используйте только батарейки одного производителя и одинаковой емкости.

► **Извлекайте батарейки из инспекционной камеры, если продолжительное время не будете работать с ней.** При длительном хранении возможна коррозия и саморазрядка батареек.

Указание: Лента (20) в отсеке для батареек служит для удобства извлечения батареек.

Индикатор заряженности аккумулятора

Степень заряженности батарей отображается на индикаторе заряда (d) в строке состояния при каждом нажатии кнопки. Если символ батарейки пустой, необходимо поменять батареи, эксплуатация больше невозможна.

Установка зеркала, крючка или магнита (см. рис. А и В)

Зеркало (22), крючок (23) или магнит (25) можно устанавливать на головку камеры (10) в качестве вспомогательного приспособления.

Вставьте зеркало (22) или крючок (23) в одно из двух отверстий (9) в головке камеры (10) и наденьте гильзу (24) для крепления (см. рис. А).

Вставьте магнит (25) в гильзу (24) и вставьте гильзу в одно из двух отверстий (9) в головке камеры (10). Наденьте гильзу (24) для крепления (см. рис. В).

Указание: Магнит (25) и крючок (23) подходят для перемещения и удаления только незакрепленных, мелких и легких предметов. Избыточное усилие может повредить инспекционную камеру или вспомогательное приспособление.

Работа с инструментом

► **Берегите инспекционную камеру от сырости и прямых солнечных лучей.** Кабель камеры и головка камеры являются водонепроницаемыми. Однако ручное

устройство и батарейки не защищены от воды, при контакте с водой существует опасность поражения электрическим током или материального ущерба.

- ▶ **Не используйте инспекционную камеру, если объектив на головке камеры (10) запотел. Включайте инспекционную камеру только после испарения влаги.** В противном случае возможно повреждение инспекционной камеры.
- ▶ **Включенная лампа (11) во время работы может нагреваться.** Не прикасайтесь к лампе, чтобы не получить ожоги.
- ▶ **Не подвергайте инспекционную камеру воздействию экстремальных температур и перепадов температуры.** Не оставляйте, например, их на длительное время в автомобиле. При сильных перепадах температуры дождитесь прогрева или охлаждения камеры до температуры окружающей среды, прежде чем начать работу с ней.

Включение инструмента

Включение/выключение

Чтобы **включить** инспекционную камеру, нажмите на выключатель (4). На дисплее (7) отображается **режим фотографирования (13)** увеличение 1.0 и освещение 50 %).

Чтобы **выключить** инспекционную камеру, удерживайте выключатель (4) нажатым более 3 секунд.

Если в течение прим. 20 мин. на инспекционной камере не будет нажата ни одна кнопка, камера автоматически отключится в целях экономии заряда батареек.

Режим фотографирования

После включения инспекционная камера находится в **режиме фотографирования (13)**.

Чтобы переключиться из режима галереи в **режим фотографирования (13)**, нажмите кнопку (2). Повторное нажатие кнопки (2) задействует пусковую кнопку.

В локальном хранилище инспекционной камеры можно сохранить не более 8 изображений. Для сохранения каждого следующего отснятого изображения удаляется самое старое изображение в локальном хранилище.

Если необходимо сохранить более 8 изображений, необходимо вставить карту памяти Micro-SD (4 ГБ ... 32 ГБ) в слот (18). Если вставить отформатированную карту Micro-SD с файловой системой FAT 32, все изображения из локального хранилища сразу же автоматически переносятся на карту Micro-SD и удаляются из локального хранилища. Все следующие изображения сохраняются на карту памяти Micro-SD.

Все изображения автоматически сохраняются в папку «Bosch».

Указание: Все изображения сохраняются в оригинальном состоянии, т.е. без увеличения или поворота.

Указание: Если изображение снято с черно-белым контрастом, вызвать его в виде цветного изображения нельзя.

Режим галереи

Однократное нажатие кнопки **(1)** открывает **режим галереи (14)**.

При помощи кнопок **(6)** и **(5)** отснятые изображения можно листать назад или вперед.

После кратковременного нажатия на выключатель **(4)** на дисплее отображаются символы **(h)** и **(i)**. При нажатии кнопки **(5)** изображение удаляется; при нажатии кнопки **(6)** процесс удаления отменяется. Кратковременное нажатие на выключатель **(4)** снова включает **режим галереи (14)**.

При нажатии кнопки **(1)** или **(2)** происходит переключение в **режим фотографирования (13)**.

Строка состояния

Строка состояния **(b)** отображается на дисплее примерно на 3 секунды после каждого нажатия кнопки. На ней отображается:

- режим фотографирования **(a)** (яркость/черно-белый контраст) или режим галереи **(e)**
- настроенное увеличение **(c)**
- состояние заряда батареек **(d)**

Настройка яркости и черно-белого контраста в головке камеры

При включении камеры включаются также лампы **(11)** в головке камеры. Настроенная яркость составляет 50 %.

Для получения более светлого изображения с камеры можно отрегулировать яркость или включить черно-белый контраст. Настройка имеет 4 степени (100 %, черно-белый контраст, 0 %, 50 %).

Нажимайте кнопку **(6)** несколько раз, пока не получите желаемую яркость или не включите черно-белый контраст.

Указание: При черно-белом контрасте настроенная яркость составляет 100 %.

► **Не смотрите непосредственно на лампу (11) и не направляйте лампу на других людей.** Свет лампы может ослеплять.

Для уменьшения яркости и выключения лампы камеры **(11)** нажимайте кнопку **(6)** до тех пор, пока не будет достигнута нужная яркость или выключена лампа.

Увеличение изображения на дисплее (масштабирование)

При кратковременном нажатии на кнопку **(5)** изображение на дисплее увеличивается в 1,5 или 2 раза.

Поворот изображения на дисплее

С помощью кнопки **(3)** изображение на дисплее поворачивается на 180°.

Перенос изображений

Для переноса изображений необходимо вставить отформатированную карту Micro-SD с файловой системой FAT 32 **(19)**. Если вставить отформатированную карту Micro-SD **(19)** все изображения из локального хранилища сразу же автоматически переносятся на карту Micro-SD **(19)** и удаляются из локального хранилища.

Установка карты Micro-SD

Используйте только карты памяти Micro-SD вместимостью от 4 ГБ до 32 ГБ, поддерживающие файловую систему FAT 32.

Если необходимо, перед тем как вставить карту Micro-SD **(19)**, отформатируйте ее под файловую систему FAT 32.

Вставьте отформатированную карту Micro-SD **(19)** до упора в слот **(18)**.

Просмотр лицензий

Просмотр информации о лицензии доступен на дисплее измерительного инструмента. Для этого нажмите и удерживайте кнопку режима галереи **(1)**, пока на дисплее не появится информация о лицензии.

Просмотреть лицензии можно с помощью кнопок прокручивания вперед **(5)** и назад **(6)**.

Чтобы пропустить просмотр лицензий, нажмите на выключатель **(4)**.

Указания по применению



Проверьте среду, которую вы хотите осмотреть, уделяя особое внимание любым препятствиям или опасным местам.

Изогните кабель камеры **(8)** таким образом, чтобы головку камеры можно было легко вставить в среду, подлежащую осмотру. Осторожно введите кабель камеры.

Настройте яркость ламп камеры **(11)** таким образом, чтобы изображение хорошо распознавалось. Например, для предметов с высокой отражающей способностью для повышения качества изображения можно использовать меньше света или установить черно-белый контраст.

Если исследуемые объекты отображаются размытыми, уменьшите или увеличьте расстояние между головкой камеры **(10)** и объектом.

Неисправность – Причины и устранение

Причина	Способ устранения
Индикация неисправностей на дисплее	
	Вставлена карта Micro-SD с неправильной емкостью.
	Вставьте карту Micro-SD с емкостью от 4 Гб до 32 Гб.
	Вставлена неправильно отформатированная карта Micro-SD.
	Отформатируйте карту Micro-SD под файловую систему FAT 32 и вставьте ее снова.
	Вставлена поврежденная карта Micro-SD.
	Вставьте неповрежденную карту Micro-SD.
	Карта Micro-SD не читается.
	Проверьте карту Micro-SD и при необходимости замените ее.
	На карте Micro-SD не осталось свободного места.
	Удалите изображения.

Прочая индикация

Причина	Действие
	Карта Micro-SD вставлена во включенную инспекционную камеру.
	Изображения переносятся на карту Micro-SD и удаляются из памяти инспекционной камеры.
	Инспекционную камеру включили со вставленной картой Micro-SD.
	Считываются данные.
	Память пуста.
	Нет доступных изображений
	Подтверждение удаления
	Удаляется изображение.
	Нажата пусковая кнопка.
	подтверждается изображение
	Изображение повернуто на 180°.
	подтверждается поворот

Техобслуживание и сервис

Техобслуживание и очистка

Не погружайте инспекционную камеру в воду или прочие жидкости.

Содержите инспекционную камеру в чистоте. Особенно тщательно очищайте инспекционную камеру и все вспомогательные приспособления после работы с опасными веществами.

Вытирайте загрязнения сухой и мягкой тряпкой. Не используйте какие-либо чистящие средства или растворители.

В частности, регулярно очищайте объектив камеры (12), удаляя ворсинки.

Сервис и консультирование по вопросам применения

Сервисный отдел ответит на все Ваши вопросы по ремонту и обслуживанию Вашего продукта, а также по запчастям. Изображения с пространственным разделением деталей и информации по запчастям можно посмотреть также по адресу:

www.bosch-pt.com

Коллектив сотрудников Bosch, предоставляющий консультации на предмет использования продукции, с удовольствием ответит на все Ваши вопросы относительно нашей продукции и ее принадлежностей.

Пожалуйста, во всех запросах и заказах запчастей обязательно указывайте 10-значный товарный номер по заводской табличке изделия.

Для региона: Россия, Беларусь, Казахстан, Украина

Гарантийное обслуживание и ремонт электроинструмента, с соблюдением требований и норм изготовителя производится на территории всех стран только в фирменных или авторизованных сервисных центрах «Роберт Бош». ПРЕДУПРЕЖДЕНИЕ! Использование контрафактной продукции опасно в эксплуатации, может привести к ущербу для Вашего здоровья. Изготовление и распространение контрафактной продукции преследуется по Закону в административном и уголовном порядке.

Россия

Уполномоченная изготовителем организация:

ООО «Роберт Бош» Вашутинское шоссе, вл. 24

141400, г. Химки, Московская обл.

Тел.: +7 800 100 8007

E-Mail: info.powertools@ru.bosch.com

www.bosch-pt.ru

Дополнительные адреса сервисных центров вы найдете по ссылке:

www.bosch-pt.com/serviceaddresses

Утилізація

Інспекційну камеру, належності і упаковку слід утилізувати безпечною для оточуючої середовища формою.



Не утилізуйте інспекційні камери і акумулятори з побутовим мусором!

Тільки для стран-членів ЄС:

Відповідно до європейської директиви 2012/19/EU відслуживши свій термін інспекційні камери і відповідно до європейської директиви 2006/66/EC пошкоджені або відслуживши свій термін акумулятори/батареї потрібно збирати окремо і утилізувати екологічно безпечною формою.

При неправильній утилізації оброблені електричні та електронні пристрої можуть мати шкідливі впливи на оточуюче середовище та здоров'я людини через можливе присутство в них небезпечних речовин.

Українська

Вказівки з техніки безпеки



Прочитайте всі вказівки і дотримуйтеся їх. Використання відеоскопа без дотримання цих інструкцій може призвести до пошкодження інтегрованих захисних механізмів. **НАДІЙНО ЗБЕРІГАЙТЕ ЦІ ВКАЗІВКИ.**

- ▶ **Віддавайте відеоскоп на ремонт лише кваліфікованим фахівцям та лише з використанням оригінальних запчастин.** Тільки за таких умов відеоскоп і надалі буде залишатися безпечним.
- ▶ **Не працюйте з відеоскопом у середовищі, де існує небезпека вибуху внаслідок присутності горючих рідин, газів або пилу.** У відеоскопі можуть утворюватися іскри, від яких може займатися пил або випари.
- ▶ **Виймайте батареї з інспекційної камери, якщо тривалий час не будете користуватися нею.** При тривалому зберіганні батареї можуть кородувати і саморозряджатися.
- ▶ **Не направляйте світловий промінь на людей або тварин, і самі не дивіться на промінь лазера, навіть з великої відстані.**

- ▶ **Перевірте перед використанням відеоскопа робочу область. Жодна частина відеоскопа не повинна контактувати з електропроводами, рухомими частинами або хімічними речовинами. Переривайте контур струму електропроводки, що проходить у робочій зоні.** Ці заходи запобігають ризику вибуху, ураження струмом та матеріальних збитків.
- ▶ **Носіть відповідні індивідуальні засоби захисту, як-от захисні окуляри, захисні рукавиці або респіратор, якщо у робочій області є шкідливі для здоров'я речовини.** Канали стічних вод або подібні ділянки можуть містити тверді, рідкі або газоподібні речовини, що є отруйними, заразними, подразниками або іншим чином шкодять здоров'ю.
- ▶ **Особливо стежте за чистотою, якщо працюєте у області зі шкідливими для здоров'я речовинами. Не їжте впродовж роботи.** Уникайте контакту з небезпечними для здоров'я речовинами і мийте після роботи руки та інші частини тіла, що могли контактувати, гарячою водою з милом. Таким чином зменшується небезпека для здоров'я.
- ▶ **Не стійте у воді, коли використовуєте відеоскоп.** Під час роботи у воді існує ризик ураження електрострумом.



Не встановлюйте магнітне приладдя поблизу імплантантів і інших медичних апаратів, напр., кардіостимуляторів і інсулінових помп. Магніти приладдя створюють поле, яке може негативно впливати на функціональну здатність імплантантів і інсулінових помп.

- ▶ **Тримайте магнітне приладдя на відстані від магнітних носіїв даних і чутливих до магнітних полів приладів.** Вплив магнітів приладдя може призвести до необоротної втрати даних.

Опис продукту і послуг

Будь ласка, дотримуйтеся ілюстрацій на початку інструкції з експлуатації.

Призначення приладу

Цифровий відеоскоп придатний для огляду важкодоступних або темних ділянок. Після монтажу допоміжного засобу, що входить до комплекту, на основну частину камери він також придатний для переміщення та видалення дрібних та легких предметів (як-от малі гвинти).

Цифровий відеоскоп не можна використовувати у медичних цілях. Він також не призначений для усунення засмічення труб або втягування кабелів.

Зображені компоненти

Нумерація зображених компонентів посилається на зображення відеоскопа на сторінках з малюнками.

- (1) Кнопка режиму галереї
- (2) Кнопка режиму фотографування/пускова кнопка
- (3) Кнопка обертання зображення на 180°
- (4) Вимикач
Режим галереї: кнопка початку процесу видалення (2-й рівень)
- (5) Кнопка збільшення (масштаб) (1-й рівень)
Кнопка гортання вперед або видалення зображення (2-й рівень)
- (6) Кнопка яскравості/чорно-білого контрасту (1-й рівень)
Кнопка гортання назад або скасування процесу видалення (2-й рівень)
- (7) Дисплей
- (8) Кабель камери
- (9) Отвір для кріплення приладдя (2×)
- (10) Основна частина камери
- (11) Лампи у головці камери (4×)
- (12) Лінза камери
- (13) Дисплей у режимі фотографування
- (14) Дисплей у режимі галереї
- (15) Серійний номер
- (16) Фіксатор кришки відсіку для батарей
- (17) Кришка секції для батарейок
- (18) Слот для Micro-SD-карти
- (19) Карта пам'яті Micro-SD (4 ГБ ... 32 ГБ)^{a)}
- (20) Стрічка для виймання батарейок
- (21) Захисна сумка
- (22) Дзеркало
- (23) Гак
- (24) Гільза для кріплення приладдя (2×)

(25) Магніт

- a) **Зображене або описане приладдя не входить у стандартний комплект поставки і не входить в асортимент приладдя Bosch.**

Індикатори (вибір)

- (a) Режим фотографування: яскравість/чорно-білий контраст
- (b) Рядок стану
- (c) Налаштоване збільшення
- (d) Стан заряду батарейок
- (e) Режим галереї
- (f) Символ гортання назад
- (g) Символ гортання вперед
- (h) Символ скасування процесу видалення
- (i) Символ видалення зображення

Технічні характеристики

Цифровий відеоскоп		UniversalInspect
Товарний номер		3 603 F87 0..
Ном. напруга	V=	6
Батарейки (лужно-марганцеві)		4 × 1,5 V LR6 (AA)
Робоча температура	°C	-10 ... +50
Температура зберігання (без батарейок)	°C	-20 ... +70
Відносна вологість	%	5-95 ^{h1)}
Довжина кабелю камери	мм	950
Найменший радіус згинання кабелю камери	мм	30
Діаметр основної частини камери	мм	8
Роздільна здатність дисплея		320 × 240
Робочий ресурс прибл.	год	4
Вага відповідно до ЕРТА-Procedure 01:2014 (з батарейками, без футляра, без приладдя)	кг	0,39
Розміри (довжина × ширина × висота)	мм	161 × 70 × 41
Ступінь захисту головки камери і кабелю камери		IP67

Ступінь захисту корпусу

А) без конденсації

Однозначна ідентифікація вашого відеоскопа можлива за допомогою серійного номера (15) на заводській табличці.

Монтаж

Живлення

Відеоскоп можна використовувати зі звичайними батарейками.

Щоб відкрити кришку секції для батарейок (17), натисніть на фіксатор (16) і зніміть кришку секції для батарейок (17). Вставте батарейки. При цьому звертайте увагу на правильну направленість полюсів, як це показано всередині секції для батарейок. Міняйте відразу всі батарейки. Використовуйте лише батарейки одного виробника і з однаковою ємністю.

► **Виймайте батарейки з інспекційної камери, якщо тривалий час не буде користуватися нею.** При тривалому зберіганні батарейки можуть кородувати і саморозряджатися.

Вказівка: стрічка (20) у секції для батарейок призначена для зручності виймання батарейок.

Індикатор зарядженості

Ступінь зарядженості акумуляторної батареї відображається на індикаторі зарядженості (d) в рядку стану при кожному натисканні кнопки. Якщо символ акумуляторної батареї пустий, акумуляторну батарею потрібно замінити, подальший огляд неможливий.

Монтаж дзеркала, гачка або магніту (див. мал. А і В)

Дзеркало (22), гачок (23) або магніт (25) можна монтувати як допоміжні засоби на основну частину камери (10).

Встроміть дзеркало (22) або гачок (23) в один з двох отворів (9) в головці камери (10) надіньте гільзу (24) для кріплення (див. мал. А).

Встроміть магніт (25) у гільзу (24) і встроміть гільзу в один з двох отворів (9) в головці камери (10). Надіньте гільзу (24) для кріплення (див. мал. В).

Вказівка: магніт (25) і гачок (23) придатні лише для руху та видалення вільних дрібних та легких предметів. Якщо сильно потягнути, можливе пошкодження відеоскопа або допоміжного засобу.

Експлуатація

- ▶ **Бережіть відеоскоп від вологи та прямих сонячних променів.** Кабель і головка камери водонепроникні. Слід зауважити, що корпус і батареї не захищені від потрапляння води, отже у разі контакту з водою виникає небезпека ураження електричним струмом або пошкодження.
- ▶ **Не використовуйте відеоскоп, якщо на лінзі основної частини камери (10) утворився конденсат. Вмикайте відеоскоп лише тоді, коли волога випарується.** Інакше можливе пошкодження відеоскопа.
- ▶ **Увімкнена лампа (11) може стати гарячою впродовж експлуатації.** Не торкайтеся лампи, щоб уникнути опіків.
- ▶ **Не допускайте впливу на відеоскоп екстремальних температур або температурних перепадів.** Не залишайте його, напр., в машині. Якщо відеоскоп зазнав впливу перепаду температур, перш ніж вмикати його, дайте йому стабілізувати свою температуру.

Початок роботи

Увімкнення/вимкнення

Щоб **увімкнути** відеоскоп, натисніть на вимикач (4). На дисплеї (7) відображається **режим фотографування (13)** (збільшення 1.0 і освітлення 50 %).

Щоб **вимкнути** відеоскоп, утримуйте вимикач (4) натисеним довше ніж 3 секунди.

Якщо протягом прибл. 20 хв. не натискається жодна кнопка на відеоскопі, відеоскоп автоматично вимикається, щоб заощадити батареї.

Режим фотографування

Після увімкнення відеоскоп знаходиться у **режимі фотографування (13)**.

Щоб перемкнутися з режиму галереї в **режим фотографування (13)**, натисніть кнопку (2). Повторне натискання на кнопку (2) задіює пускову кнопку.

У локальному сховищі відеоскопа можна зберігати не більше 8 зображень. Для збереження кожного наступного відзнятого зображення у локальному сховищі видаляється найстаріше зображення.

Якщо потрібно зберегти більше 8 зображень, необхідно встромити карту пам'яті Micro-SD (4 Гб ... 32 Гб) у слот (18). Якщо встромити форматовану карту пам'яті Micro-SD з файловою системою FAT 32, усі зображення з локального сховища одразу автоматично передаються на карту Micro-SD і видаляються з локального сховища. Усі подальші зображення зберігаються на карту Micro-SD.

Усі зображення автоматично зберігаються у папку «Bosch».

Вказівка: усі зображення зберігаються в оригінальному стані, тобто без збільшення або обертання.

Вказівка: якщо зображення зняте у чорно-білому контрасті, його не можна викликати у вигляді кольорового.

Режим галереї

Короткочасним натисканням кнопки **(1)** відкривається **режим галереї (14)**.

За допомогою кнопок **(6)** і **(5)** можна гортати зняті зображення назад і вперед.

Після короткого натискання на вимикач **(4)** на дисплеї відображаються символи **(h)** і **(i)**. За допомогою натискання на кнопку **(5)** видаляється зображення; за допомогою натискання на кнопку **(6)** процес видалення скасовується. Коротким натисканням на вимикач **(4)** знову вмикається **режим галереї (14)**.

Натискання на кнопку **(1)** або **(2)** дозволяє перемкнутися в **режим фотографування (13)**.

Рядок стану

Рядок стану **(b)** відображається на дисплеї протягом прибл. 3 секунд після кожного натискання кнопки. На ньому відображається:

- режим фотографування **(a)** (яскравість/чорно-білий контраст) або режим галереї **(e)**
- налаштоване збільшення **(c)**
- стан заряду батарей **(d)**

Налаштування яскравості і чорно-білого контрасту в головці камери

Під час увімкнення камери вмикається також лампа **(11)** в головці камери.

Налаштована яскравість становить 50 %.

Щоб зробити зображення з камери світлішим, можна відрегулювати яскравість або увімкнути чорно-білий контраст. Налаштування має 4 ступені (100 %, чорно-білий контраст, 0 %, 50 %).

Натискайте кнопку **(6)** декілька разів, поки не отримаєте бажану яскравість або не увімкнете чорно-білий контраст.

Вказівка: у чорно-білому контрасті налаштована яскравість становить 100 %.

► **Не дивіться на пряме світло (11) і не спрямовуйте світло на інших людей.**

Світло лампи може пошкодити очі.

Натисніть, щоб зменшити яскравість та для вимкнення світла камери **(11)** кнопку **(6)**, доки не буде досягнута бажана яскравість або світло вимкнеться.

Збільшення зображення на дисплеї (Zoom)

Коротке натискання на кнопку збільшення **(5)** дозволяє збільшити зображення на дисплеї у 1,5 або 2 рази.

Обертання зображення на дисплеї

За допомогою кнопки **(3)** зображення на дисплеї обертається на 180°.

Перенесення зображень

Для перенесення зображень необхідно встромити форматовану карту пам'яті Micro-SD **(19)** з файловою системою FAT 32. Якщо встромити форматовану карту пам'яті Micro-SD **(19)**, усі зображення з локального сховища одразу автоматично передаються на карту Micro-SD **(19)** і видаляються з локального сховища.

Вставлення Micro-SD-карти

Використовуйте лише карти пам'яті Micro-SD ємністю від 4 ГБ до 32 ГБ, які підтримують файлову систему FAT 32.

Якщо потрібно, перед встромленням відформатуйте карту Micro-SD **(19)** під файлову систему FAT 32.

Встроміть форматовану карту Micro-SD **(19)** до упору в слот **(18)**.

Показати ліцензії

Ви можете відобразити інформацію про ліцензію на дисплеї виміральної техніки. Для цього необхідно натиснути та утримувати кнопку «Режим галереї» **(1)**, доки на дисплеї не з'явиться інформація про ліцензію.

Ви можете переглядати ліцензії за допомогою кнопок **(5)** прокрутки вперед або назад **(6)**.

Для виходу з дисплея ліцензії короткочасно натиснути вимикач **(4)**.

Вказівки щодо роботи

Перевірте середовище, яке бажаєте оглянути, і особливо стежте за перешкодами або небезпечними ділянками.

Зігніть кабель камери **(8)** так, щоб основну частину камери можна було добре вести у досліджуване середовище. Обережно введіть кабель камери.





Налаштуйте яскравість ламп камери **(11)** так, щоб зображення можна було добре розпізнати. Наприклад, якщо предмети мають високу відбивальну здатність, для покращення якості зображення можна використовувати менше світла або налаштування чорно-білого контрасту.

Якщо досліджуваний предмет відображається нечітко, зменште або збільште відстань між основною частиною камери **(10)** і предметом.

Несправності – Причини і усунення

Причина	Усунення
Індикація помилок на дисплеї	
	Встромлена карта пам'яті Micro-SD з неправильною ємністю.
	Встромлена неправильно форматована карта Micro-SD.
	Встромлена пошкоджена карта Micro-SD.
	Карта Micro-SD не читається.
	Встроміть карту Micro-SD з ємністю від 4 Гб до 32 Гб.
	Форматуйте карту Micro-SD для файлової системи FAT 32 і встроміть її знову.
	Встроміть непошкоджену карту Micro-SD.
	Перевірте карту Micro-SD і за потреби замініть її.
	На карті Micro-SD на залишилося вільного місця.
	Видаліть зображення.

Інша індикація

Причина	Дія
	Карта Micro-SD встромлена в увімкнений відеоскоп.
	Зображення переносяться на карту Micro-SD і видаляються з пам'яті відеоскопа.
	Відеоскоп увімкнули зі встромленою картою Micro-SD.
	Зчитуються дані.
	Пам'ять порожня.
	Немає доступних зображень
	Підтвердження процесу видалення
	Зображення видаляється.
	Задіяна пускова кнопка.
	підтверджується зображення
	Зображення обертається на 180°.
	підтверджується обертання

Технічне обслуговування і сервіс

Технічне обслуговування і очищення

Не занурюйте відеоскоп у воду або інші рідини.

Тримайте відеоскоп завжди в чистоті. Чистьте відеоскоп та всі допоміжні засоби особливо ретельно після роботи у ділянках з небезпечними для здоров'я речовинами.

Витирайте забруднення вологою м'якою ганчіркою. Не використовуйте жодних миючих засобів або розчинників.

Особливо регулярно чистьте лінзу камери **(12)** та стежте при цьому за ворсом.

Сервіс і консультації з питань застосування

В сервісній майстерні Ви отримаєте відповідь на Ваші запитання стосовно ремонту і технічного обслуговування Вашого продукту. Малюнки в деталях і інформацію щодо запчастин можна знайти за адресою: **www.bosch-pt.com**

Команда співробітників Bosch з надання консультацій щодо використання продукції із задоволенням відповість на Ваші запитання стосовно нашої продукції та приладдя до неї.

При всіх додаткових запитаннях та замовленні запчастин, будь ласка, зазначайте 10-значний номер для замовлення, що стоїть на паспортній табличці продукту.

Гарантійне обслуговування і ремонт електроінструменту здійснюються відповідно до вимог і норм виготовлювача на території всіх країн лише у фірмових або авторизованих сервісних центрах фірми «Роберт Бош». **ПОПЕРЕДЖЕННЯ!**

Використання контрафактної продукції небезпечно в експлуатації і може мати негативні наслідки для здоров'я. Виготовлення і розповсюдження контрафактної продукції переслідується за Законом в адміністративному і кримінальному порядку.

Україна

Бош Сервісний Центр електроінструментів

вул. Крайна 1

02660 Київ 60

Тел.: +380 44 490 2407

Факс: +380 44 512 0591

E-Mail: pt-service@ua.bosch.com

www.bosch-professional.com/ua/uk

Адреса Регіональних гарантійних сервісних майстерень за-значена в Національному гарантійному талоні.

Адреси інших сервісних центрів наведено нижче:

www.bosch-pt.com/serviceaddresses

Утилізація

Відеоскоп, приладдя й упаковку треба здавати на екологічно чисту повторну переробку.



Не викидайте відеоскоп та батареї в побутове сміття!

Лише для країн ЄС:

Відповідно до європейської директиви 2012/19/EU відеоскопи, що вийшли із вживання, та відповідно до європейської директиви 2006/66/EC пошкоджені або відпрацьовані акумуляторні батареї/батареї повинні здаватися окремо і утилізуватися екологічно чистим способом.

При неправильній утилізації відпрацьовані електричні та електронні прилади можуть мати шкідливий вплив на навколишнє середовище та здоров'я людини через можливу наявність небезпечних речовин.

Қазақ

Еуразия экономикалық одағына (Кеден одағына) мүше мемлекеттер аумағында қолданылады

Өндірушінің өнім үшін қарастырған пайдалану құжаттарының құрамында пайдалану жөніндегі осы нұсқаулық, сонымен бірге қосымшалар да болуы мүмкін.

Сәйкестікті растау жайлы ақпарат қосымшада бар.

Өнімді өндірген мемлекет туралы ақпарат өнімнің корпусында және қосымшада көрсетілген.

Өндірілген мерзімі Нұсқаулық мұқабасының соңғы бетінде және өнім корпусында көрсетілген.

Импортерге қатысты байланыс ақпарат өнім қаптамасында көрсетілген.

Өнімді пайдалану мерзімі

Өнімнің қызмет ету мерзімі 7 жыл. Өндірілген мерзімнен бастап (өндіру күні зауыт тақтайшасында жазылған) істетпей 5 жыл сақтағаннан соң, өнімді тексеру (сервистік тексеру) пайдалану ұсынылмайды.

Қызметкер немесе пайдаланушының қателіктері мен істен шығу себептерінің тізімі

- өнім корпусынан тікелей түтін шықса, пайдаланбаңыз
- жауын –шашын кезінде сыртта (далада) пайдаланбаңыз
- корпус ішіне су кірсе құрылғыны қосуды болмаңыз

Шекті күй белгілері

- өнім корпусының зақымдалуы

Қызмет көрсету түрі мен жиілігі

Әр пайдаланудан соң өнімді тазалау ұсынылады.

Сақтау

- құрғақ жерде сақтау керек
- жоғары температура көзінен және күн сәулелерінің әсерінен алыс сақтау керек
- сақтау кезінде температураның кенет ауытқуынан қорғау керек
- егер құрал жұмсақ сөмке немесе пластик кейсте жеткізілсе оны осы өзінің қорғағыш қабында сақтау ұсынылады
- сақтау шарттары туралы қосымша ақпарат алу үшін MEMCT 15150-69 (Шарт 1) құжатын қараңыз

Тасымалдау

- тасымалдау кезінде өнімді құлатуға және кез келген механикалық ықпал етуге қатаң тыйым салынады
- босату/жүктеу кезінде пакетті қысатын машиналарды пайдалануға рұқсат берілмейді.
- тасымалдау шарттары талаптарын MEMCT 15150-69 (5 шарт) құжатын оқыңыз.

Қауіпсіздік нұсқаулары

Барлық нұсқауларды оқып шығып, орындау керек. Тексеру камерасы берілген нұсқауларға сай пайдаланылмаса, бұл тексеру камерасына кіріктірілген қауіпсіздік шараларына жағымсыз әсер етуі мүмкін. ОСЫ НҰСҚАУЛАРДЫ ҚАУІПСІЗ ТҮРДЕ САҚТАҢЫЗ.

- ▶ **Тексеру камерасын тек білікті маманға және түпнұсқа қосалқы бөлшектермен жөндеуге рұқсат етіңіз.** Осылайша тексеру камерасының қауіпсіздігі сақталады.
- ▶ **Тексеру камерасын жанғыш сұйықтықтар, газдар немесе шаң болатын жарылыс қаупі бар ортада пайдаланбаңыз.** Тексеру камерасы ұшқын шығарып, шаңды немесе буды тұтандыруы мүмкін.
- ▶ **Тексеру камерасын ұзақ уақыт пайдаланбайтын жағдайда ішінен батареяларды шығарып алыңыз.** Ұзақ уақыт сақталған батареяларды тот басуы және олардың заряды өздігінен таусылуы мүмкін.
- ▶ **Жарық сәулесін адамдарға немесе жануарларға бағыттамаңыз және тіпті алыстан болсын жарық сәулесіне өзіңіз қарамаңыз.**
- ▶ **Тексеру камерасын қолдану алдында жұмыс аймағын тексеріңіз.** Тексеру камерасының ешбір бөлігіне электр сымдарын, жылжымалы бөліктерді немесе химиялық заттарды тигізуге болмайды. Жұмыс аймағында өткізілген электр сымдарының электр тізбегін үзіңіз. Мұндай шаралар жарылыс, ток соғу және мүлікке зақым келтіру қаупін азайтады.
- ▶ **Жұмыс аймағында денсаулыққа зиянды заттар болғанда, қорғаныш көздірік, қорғаныш қолғап немесе респиратор сияқты жеке қорғаныс жабдығын киіп жүріңіз.** Су ағызу каналдарында немесе ұқсас аймақтарда улы, жұқпалы, ащы немесе денсаулыққа басқа жолмен зиян келтіретін қатты, сұйық немесе газды заттар бар болуы мүмкін.
- ▶ **Денсаулыққа зиянды заттар орналасқан аймақтарда жұмыс істегенде тазалыққа айрықша назар аударыңыз. Жұмыс кезінде тамақ ішпеңіз.** Денсаулыққа зиянды заттарға тимеңіз және жұмыс істегеннен кейін қолыңызды және заттармен жанасуы мүмкін басқа дене мүшелерін ыстық сілті ерітіндісімен тазалаңыз. Осылайша денсаулыққа зиян келтіру қаупі азаяды.
- ▶ **Тексеру камерасын пайдаланған кезде суда тұрмаңыз.** Суда жұмыс істегенде, ток соғу қаупі туындайды.



Магниттік керек-жарақтарды имплантаттардың және кардиостимулятор немесе инсулин сорғысы сияқты басқа да медициналық құрылғылардың жанына қоймаңыз. Керек-жарақтардың магниттері имплантаттардың немесе медициналық құрылғылардың жұмысына әсер ететін өріс тудырады.

- ▶ **Магнитті аксессуарды магнитті дерек тасымалдаушылар мен магнитке сезімтал аспаптардан алыс ұстаңыз.** Аксессуарлар магниттерінің әсері қалпына келтіруге болмайтын деректер жоғалуына алып келуі мүмкін.

Өнім және қуат сипаттамасы

Пайдалану нұсқаулығының алғы бөлігінің суреттерін ескеріңіз.

Мақсаты бойынша пайдалану

Сандық тексеру камерасы қол жеткізу қиын болатын немесе қараңғы аймақтарды тексеруге арналған. Оны, жеткізілім жиынтығындағы көмекші құралдарды камера бастиегіне монтаждағаннан кейін, кіші және жеңіл заттарды (мысалы, кіші бұрандаларды) жылжыту және алып тастау үшін пайдалануға да болады.

Сандық тексеру камерасын медициналық мақсаттарда пайдалануға тыйым салынады. Сонымен қатар ол бітелген құбырларды тазалау немесе кабельдерді тарту үшін жарамайды.

Көрсетілген компоненттер

Көрсетілген компоненттердің нөмірлері графикалық беттердегі тексеру камерасының сипаттамасына негізделген.

- (1) Галерея режимі түймесі
- (2) Фото режимі/іске қосу түймесі
- (3) Кескінді 180°-қа бұрау түймесі
- (4) Қосу/өшіру түймесі
Галерея режимі: жою әрекетін іске қосу түймесі (2-деңгей)
- (5) Үлкейту (масштабтау) түймесі (1-деңгей)
Алға парақтау немесе кескінді жою түймесі (2-деңгей)
- (6) Жарықтық/қара-ақ контрастының түймесі (1-деңгей)
Артқа парақтау немесе жою әрекетін тоқтату түймесі (2-деңгей)
- (7) Дисплей
- (8) Камера кабелі
- (9) Керек-жарақты бекіту саңылауы (2×)
- (10) Камера бастиегі
- (11) Камера бастиегіндегі шам (4×)
- (12) Камера объективі
- (13) Фото режиміндегі дисплей
- (14) Галерея режиміндегі дисплей
- (15) Сериялық нөмір
- (16) Батарея бөлімі қақпағының бекіткіші

- (17) Батарея бөлімінің қақпағы
 - (18) Micro-SD картасының ұяшығы
 - (19) Micro-SD картасы (4 Гбайт ... 32 Гбайт) ^{a)}
 - (20) Батареяларды шығару таспасы
 - (21) Қорғаныш қалта
 - (22) Айна
 - (23) Ілгек
 - (24) Керек-жарақтарды бекіту төлкесі (2 ×)
 - (25) Магнит
- a) **Суретте көрсетілген немесе сипатталған керек-жарақ жеткізілім жинағына және Bosch керек-жарақтар бағдарламасына жатпайды.**

Индикация элементтері (таңдамалы)

- (a) Фото режимі: жарықтық/қара-ақ контрасты
- (b) Күй панелі
- (c) Реттелген үлкейту
- (d) Батареялардың заряд деңгейі
- (e) Галерея режимі
- (f) Артқа парақтау белгісі
- (g) Алға парақтау белгісі
- (h) Өшіру әрекетін тоқтату белгісі
- (i) Кескінді өшіру белгісі

Техникалық мәліметтер

Сандық тексеру камерасы	UniversalInspect	
Өнім нөмірі		3 603 F87 0..
Номиналды кернеу	V=	6
Батареялар (сілтілі-марганец)		4 × 1,5 В LR6 (AA)
Жұмыс температурасы	°C	-10 ... +50
Сақтау температурасы (батареяларсыз)	°C	-20 ... +70
Салыстырмалы ауа ылғалдылығы	%	5–95 ^{A)}
Камера кабелінің ұзындығы	MM	950

Сандық тексеру камерасы	UniversalInspect	
Камера кабелінің ең кіші бүгіліс радиусы	мм	30
Камера бастиегінің диаметрі	мм	8
Дисплей ажыратымдылығы		320 × 240
Жұмыс ұзақтығы шам.	сағ	4
Салмағы ЕРТА-Procedure 01:2014 құжатына сай (батареялармен, қорғаныш қалтасыз, керек-жарақсыз)	кг	0,39
Өлшемдері (ұзындығы × ені × биіктігі)	мм	161 × 70 × 41
Камера бастиегі мен камера кабелінің қорғаныс дәрежесі		IP67
Корпусының қорғаныс дәрежесі		–

А) конденсация жоқ

Тексеру камерасын бірмағыналы сәйкестендіру үшін фирмалық тақтайшадағы сериялық нөмір (15) қолданылады.

Монтаждау

Қуатпен жабдықтау

Тексеру камерасын стандартты батареялармен пайдалануға болады.

Батарея бөлімінің қақпағын (17) ашу үшін ысырманы (16) басып, қақпақты (17) алып тастаңыз. Батареяларды енгізіңіз. Батарея бөлімінің ішіндегі суретте көрсетілгендей полюстердің дұрыс орналасуын қамтамасыз етіңіз.

Барлық батареяларды бірдей алмастырыңыз. Тек бір өндірушінің және қуаты бірдей батареяларды пайдаланыңыз.

► **Тексеру камерасын ұзақ уақыт пайдаланбайтын жағдайда ішінен батареяларды шығарып алыңыз.** Ұзақ уақыт сақталған батареяларды тот басуы және олардың заряды өздігінен таусылуы мүмкін.

Нұсқау: Батарея бөліміндегі таспа (20) батареяларды оңай шығару үшін қолданылады.

Заряд деңгейінің индикаторы

Батареяның заряд деңгейі заряд деңгейінің индикаторындағы (d) түймені басқан сайын күй жолағында көрсетіледі. Батарея белгісі жанбаса, батареяларды ауыстыру қажет, тексерістерді орындау мүмкін болмайды.

Айна, ілгек немесе магнитті монтаждау (А және В суреттерін қараңыз)

Айнаны (22), ілгекті (23) немесе магнитті (25) көмекші құрал ретінде камера бастиегіне (10) монтаждауға болады.

Айнаны (22) немесе ілгекті (23) камера бастиегіндегі (10) екі саңылаудың (9) біріне іліп, төлкені (24) бекіту үшін жоғары жылжытыңыз (А суретін қараңыз).

Магнитті (25) төлкеге (24) жылжытып, оны камера бастиегіндегі (10) екі саңылаудың (9) біріне іліңіз. Төлкені (24) бекіту үшін жылжытыңыз (В суретін қараңыз).

Нұсқау: магнит (25) және ілгек (23) тек бос тұрған, кіші және жеңіл заттарды жылжыту немесе алып тастау үшін жарамды. Тарту күші тым қатты болғанда, тексеру камерасы немесе көмекші құрал зақымдалуы мүмкін.

Пайдалану

- ▶ **Тексеру камерасын ылғалдан және тікелей күн сәулелерінен қорғаңыз.** Камера кабелі мен камера бастиегі су өткізбейді. Алайда қол құрылғысы мен батареялар судан қорғалмаған, оларға су тисе, ток соғу немесе зақым келтіру қаупі туындайды.
- ▶ **Камера бастиегіндегі (10) объектив буланған жағдайда, тексеру камерасын қолданбаңыз. Тексеру камерасын ылғал бұға айналып кеткеннен кейін ғана қосыңыз.** Кері жағдайда тексеру камерасы зақымдалуы мүмкін.
- ▶ **Қосылған шам (11) жұмыс барысында қызып кетуі мүмкін.** Күйіп қалмау үшін шамға тименіз.
- ▶ **Тексеру камерасына айрықша температура немесе шұғыл температура өзгерістері әсер етпеуі тиіс.** Оны, мысалы, автомобильде ұзақ уақытқа қалдырмаңыз. Үлкен температура өзгерістерінің жағдайында алдымен тексеру камерасын пайдаланбас бұрын оның температурасын қалпына келтіріңіз.

Қолданысқа енгізу

Қосу/өшіру

Тексеру камерасын **қосу** үшін қосу/өшіру түймесін (4) басыңыз. Дисплейде (7) **Фото режимі (13)** көрсетіледі (үлкейту 1.0 және жарықтық 50 %).

Тексеру камерасын **өшіру** үшін қосу/өшіру түймесін (4) 3 секундтан ұзақ басып тұрыңыз.

Егер шамамен 20 минут ішінде тексеру камерасында ешқандай түйме басылмаса, ол батарея зарядын сақтау үшін автоматты түрде өшіп қалады.

Фото режимі

Тексеру камерасы қосылғаннан кейін **фото режимінде (13)** болады.

Галерея режимінен **фото режиміне (13)** ауысу үшін **(2)** түймесін басыңыз.

(2) түймесін бірнеше рет басу арқылы іске қосқыш қосылады.

Тексеру камерасының ішкі жадында ең көбі 8 кескінді сақтауға болады. Әр кейінгі алынған кескін ішкі жадтағы ең ескі кескінді өшіреді.

Егер 8 кескіннен артық сақтау қажет болса, Micro-SD картасын (4 Гбайт ... 32 Гбайт) **(18)** науасына енгізу керек. FAT 32 пішімінде пішімделген Micro-SD картасы енгізілгеннен кейін, барлық кескіндер автоматты түрде ішкі жадтан Micro-SD картасына көшіріліп, ішкі жадтан жойылады. Кейінгі кескіндердің барлығы Micro-SD картасында сақталады.

Барлық кескіндер автоматты түрде "Bosch" қалтасында сақталады.

Нұсқау: барлық кескіндер бастапқы күйінде, яғни үлкейтусіз немесе бұралусыз сақталады.

Нұсқау: егер кескін қара-ақ контрастымен жасалған болса, оны түрлі-түсті түрде шақыру мүмкін емес.

Галерея режимі

(1) түймесін қысқаша басу арқылы **галерея режимі (14)** ашылады.

(6) және **(5)** түймелерінің көмегімен түсірілген кескіндерді артқа немесе алға парақтауға болады.

Қосу/өшіру түймесін **(4)** қысқаша басқаннан кейін, дисплейде **(h)** және **(i)** белгілері көрсетіледі. **(5)** түймесін басқанда, кескін жойылады; **(6)** түймесін басқанда, жою әрекеті тоқтатылады. Қосу/өшіру түймесі **(4)** қысқаша басылғанда, **галерея режимі (14)** қайтадан іске қосылады.

(1) немесе **(2)** түймесі басылғанда, **фото режиміне (13)** ауысасыз.

Күй панелі

Күй панелі **(b)** түймені әр басқаннан кейін шамамен 3 секундқа дисплейде пайда болады. Ол төмендегіні білдіреді:

- Фото режимі **(a)** (жарықтық/қара-ақ контрасты) немесе галерея режимі **(e)**
- Реттелген үлкейту **(c)**
- Батареялардың заряд деңгейі **(d)**

Камера бастиегінде жарықтық пен қара-ақ контрастын реттеу

Камераны қосқанда, камера бастиегінде **(11)** шамы да қосылады. Реттелген жарықтық 50 % құрайды.

Камера кескінін жарықтандыру үшін жарықтықты реттеуге немесе қара-ақ контрастын реттеуге болады. Реттеу 4 қадаммен орындалады (100 %, қара-ақ контрасты, 0 %, 50 %).

(6) түймесін, қажетті жарықтыққа жеткенше немесе қара-ақ контрасты реттелгенше, баса беріңіз.

Нұсқау: қара-ақ контрастында реттелген жарықтық 100 % құрайды.

► **Шамға (11) тікелей қарамаңыз және шамды басқа адамдарға бағыттамаңыз.** Шамның жарығы көзді шағылыстыруы мүмкін.

Жарықтықты азайту және камера шамын **(11)** өшіру үшін **(6)** түймесін, қажетті жарықтыққа қол жеткізгенше немесе шам өшкенше, басыңыз.

Дисплейдегі кескінді үлкейту (масштабтау)

Үлкейту түймесін **(5)** қысқаша басу арқылы дисплейдегі кескінді 1,5 есе немесе 2 есе үлкейтуге болады.

Дисплейдегі кескінді бұрау

(3) түймесі арқылы дисплейдегі кескінді 180°-қа бұрауға болады.

Кескіндерді көшіру

Кескіндерді FAT 32 пішіміндегі Micro-SD картасын **(19)** енгізу арқылы көшіруге болады. Пішімделген Micro-SD картасы **(19)** енгізілгеннен кейін, барлық кескіндер автоматты түрде ішкі жадтан Micro-SD картасына **(19)** көшіріледі және ішкі жадтан жойылады.

Micro-SD картасын енгізу

Тек FAT 32 пішімін қолдайтын 4 Гбайт және 32 Гбайт аралығындағы Micro-SD карталарын пайдаланыңыз.

Қажет болса, Micro-SD картасын **(19)** енгізбес алдын FAT 32 пішімінде пішімденіз. Пішімделген Micro-SD картасын **(19)** тірелгенше **(18)** науасына кіргізіңіз.

Лицензияларды көрсету

Лицензия туралы ақпаратты өлшеу құралының дисплейінде көруге болады. Ол үшін галерея режимі түймесін **(1)**, дисплейде лицензия туралы ақпарат пайда болғанша басып тұрыңыз.

Алға парақтау **(5)** немесе артқа парақтау **(6)** түймесінің көмегімен лицензияларды парақтап шығуға болады.

Лицензия көрсетілімінен шығу үшін қосу/өшіру түймесін **(4)** қысқаша басыңыз.

Пайдалану бойынша нұсқаулар

Тексерілетін қоршаған ортаны қарап шығып, әсіресе кедергілерге немесе қауіпті жерлерге назар аударыңыз.

Камера кабелін **(8)**, камера бастиегі тексерілетін ортаға бағытталатындай, бүктеңіз. Камера кабелін абайлап енгізіңіз.



Камера шамының **(11)** жарықтығын, кескін жақсы анықталатындай, реттеңіз. Мысалы, қатты шағылысатын заттарды тексергенде, төменірек жарықта немесе қара-ақ контрасты реттеуінде жақсырақ кескін пайда болады.





Егер тексеріліп жатқан заттардың айқындығы дұрыс болмаса, камера бастиегі **(10)** мен заттың аралығын ұзартыңыз немесе қысқартыңыз.

Ақаулықтар – себептері және шешімдері

	Себебі	Шешімі
Дисплейдегі қате индикаторы		
	Жад көлемі дұрыс емес Micro-SD картасы салынған.	Жады 4 Гбайт және 32 Гбайт аралығындағы Micro-SD картасын салыңыз.
	Дұрыс емес пішімделген Micro-SD картасы салынған.	Micro-SD картасын FAT 32 пішімінде пішімдеп, қайтадан салыңыз.
	Зақымдалған Micro-SD картасы салынған.	Зақымдалмаған Micro-SD картасын салыңыз.
	Micro-SD картасы оқылмайды.	Micro-SD картасын тексеріңіз, қажет болса, алмастырыңыз.
	Micro-SD картасында бос жад қалмады.	Кескіндерді өшіріңіз.

Басқа көрсеткіштер

	Себебі	Әсері
	Micro-SD картасы қосылған тексеру камерасына салынды.	Кескіндер Micro-SD картасына көшіріліп, тексеру камерасының жадынан жойылады.
	Тексеру камерасы салынған Micro-SD картасымен қосылды.	Деректер оқылады.

	Себебі	Әсері
	Жад бос.	Кескіндер қолжетімсіз
	Өшіру процесін растау	Кескін өшіріледі.
	Іске қосқыш қосылды.	кескінді растайды
	Кескін 180°-қа бұралды.	бұрауды растайды

Техникалық күтім және қызмет

Қызмет көрсету және тазалау

Тексеру камерасын суға немесе басқа сұйықтықтарға батырмаңыз.

Тексеру камерасын әрдайым таза ұстаңыз. Денсаулыққа зиянды заттарды қамтитын аймақтарда жұмыс істегеннен кейін тексеру камерасы мен барлық көмекші құралдарды мұқият тазалап шығыңыз.

Ластануларды суланған, жұмсақ шүберекпен сүртіңіз. Жуғыш заттарды немесе еріткіштерді пайдаланбаңыз.

Әсіресе камера объективін **(12)** жүйелі түрде тазалап тұрыңыз және қылшықтарға назар аударыңыз.

Тұтынушыға қызмет көрсету және пайдалану кеңестері

Қызмет көрсету орталығы өнімді жөндеу және оған техникалық қызмет көрсету, сондай-ақ қосалқы бөлшектер туралы сұрақтарға жауап береді. Құрамдас бөлшектер бойынша кескін мен қосалқы бөлшектер туралы мәліметтер төмендегі мекенжай бойынша қолжетімді: **www.bosch-pt.com**

Bosch қызметтік кеңес беру тобы біздің өнімдер және олардың керек-жарақтары туралы сұрақтарыңызға жауап береді.

Сұрақтар қою және қосалқы бөлшектерге тапсырыс беру кезінде міндетті түрде өнімнің фирмалық тақтайшасындағы 10 таңбалы өнім нөмірін беріңіз.

Өндіруші талаптары мен нормаларының сақталуымен электр құралын жөндеу және кепілді қызмет көрсету барлық мемлекеттер аумағында тек “Роберт Бош” фирмалық немесе авторизацияланған қызмет көрсету орталықтарында орындалады. ЕСКЕРТУ! Заңсыз жолмен әкелінген өнімдерді пайдалану қауіпті, денсаулығыңызға зиян

келтіруі мүмкін. Өнімдерді заңсыз жасау және тарату әкімшілік және қылмыстық тәртіп бойынша Заңмен қудаланады.

Қазақстан

Тұтынушыларға кеңес беру және шағымдарды қабылдау орталығы:

“Роберт Бош” (Robert Bosch) ЖШС

Алматы қ.,

Қазақстан Республикасы

050012

Муратбаев к., 180 үй

“Гермес” БО, 7 қабат

Тел.: +7 (727) 331 31 00

Факс: +7 (727) 233 07 87

E-Mail: ptka@bosch.com

Сервистік қызмет көрсету орталықтары мен қабылдау пунктерінің мекен-жайы туралы толық және өзекті ақпаратты Сіз: www.bosch-professional.kz ресми сайттан ала аласыз

Қызмет көрсету орталықтарының басқа да мекенжайларын мына жерден қараңыз:

www.bosch-pt.com/serviceaddresses

Кәдеге жарату

Тексеру камерасын, керек-жарақтар мен орауыштарды қоршаған орта үшін қауіпсіз жолмен кәдеге жарату орнына жіберу қажет.



Тексеру камерасын және батареяларды тұрмыстық қоқысқа тастамаңыз!

Тек қана ЕО елдері үшін:

2012/19/EU еуропалық директивасы бойынша істен шыққан тексеру камераларын және 2006/66/EC еуропалық директивасы бойынша ақаулы немесе ескі аккумуляторларды/батареяларды бөлек жинау және қоршаған орта үшін қауіпсіз жолмен қайта өңдеу орнына тапсыру қажет.

Қате жолмен кәдеге жаратылған ескі электрлік және электрондық құрылғылар қауіпті заттардың болу мүмкіндігіне байланысты қоршаған ортаға және адам денсаулығына зиянды әсер тигізуі мүмкін.

Română

Instrucțiuni de siguranță



Toate instrucțiunile trebuie citite și respectate. Dacă camera de inspecție nu este utilizată conform acestor instrucțiuni, dispozitivele de protecție integrate în aceasta pot fi perturbate. **PĂSTREAZĂ ÎN CONDIȚII OPTIME ACESTE INSTRUCȚIUNI.**

- ▶ **Nu permite repararea camerei de inspecție decât de către personal de specialitate calificat și numai cu piese de schimb originale.** Numai în acest mod poate fi garantată siguranța camerei de inspecție.
- ▶ **Nu utiliza camera de inspecție în medii cu risc de explozii, în care se află lichide inflamabile, gaze sau pulberi.** În camera de inspecție se pot produce scântei care pot aprinde praful sau vaporii.
- ▶ **Scoate bateriile din camera de inspecție dacă urmează să nu o utilizezi pentru o perioadă mai îndelungată de timp.** În cazul depozitării mai îndelungate, bateriile se pot coroda și autodescărca.
- ▶ **Nu îndreptați raza de lumină asupra persoanelor sau animalelor și nu priviți nici dumneavoastră direct în raza de lumină, nici chiar de la o depărtare mai mare.**
- ▶ **Înainte de utilizarea camerei de inspecție, verifică zona de lucru. Nicio parte a camerei de inspecție nu trebuie să intre în contact cu conductori electrici, piese aflate în mișcare sau substanțe chimice. Întrerupe circuitul electric al conductorilor electrici care trec prin zona de lucru.** Aceste măsuri reduc riscul producerii de explozii, electrocutări și pagube materiale.
- ▶ **Dacă în zona de lucru se află substanțe nocive pentru sănătate, poartă echipament de protecție adecvat, precum ochelari de protecție, mănuși de protecție sau mască de protecție respiratorie.** Canalele de evacuare a apei uzate sau zonele similare pot conține substanțe solide, lichide sau gazoase, care sunt toxice, infecțioase, corozive sau nocive într-un alt mod pentru sănătate.
- ▶ **Acordă o atenție deosebită curățeniei atunci când lucrezi în zone cu substanțe nocive pentru sănătate. Nu mânca în timpul lucrului.** Evită contactul cu substanțele nocive pentru sănătate și, după lucru, curăță cu apă fierbinte și săpun mâinile și celelalte părți ale corpului care ar fi putut intra în contact cu aceste substanțe. Astfel, este redus pericolul asupra sănătății.
- ▶ **Nu sta în apă atunci când utilizezi camera de inspecție.** Lucrul în apă provoacă riscul de electrocutare.



Nu aduce accesoriile magnetice în apropierea implanturilor și altor aparate medicale cum ar fi, de exemplu, stimulatoarele cardiace sau pompele de insulină. Câmpul generat de magnetii accesoriilor poate perturba funcționarea implanturilor sau aparatelor medicale.

- ▶ **Țineți accesoriile magnetice la distanță față de suporturile magnetice de date și de dispozitivele sensibile la câmpurile magnetice.** Prin acțiunea magnetilor accesoriilor se poate ajunge la pierderi ireversibile de date.

Descrierea produsului și a performanțelor sale

Țineți cont de ilustrațiile din secțiunea anterioară a instrucțiunilor de utilizare.

Utilizarea conform destinației

Camera digitală de inspecție este adecvată pentru inspecția zonelor greu accesibile sau întunecate. După montarea pe capul camerei a accesoriilor din pachetul de livrare, aceasta poate fi utilizată și pentru deplasarea și îndepărtarea obiectelor mici și ușoare (de exemplu, șuruburi mici).

Camera de inspecție digitală nu poate utilizată în scopuri medicale. De asemenea, aceasta nu este destinată lucrărilor de desfundare a țevelor sau de montare a cablurilor.

Componentele ilustrate

Numerotarea componentelor ilustrate se referă la schițele camerei de inspecție, de la paginile grafice.

- (1) Tastă mod Galerie
- (2) Tastă mod Foto/declanșator
- (3) Tastă pentru rotirea imaginii la 180°
- (4) Tastă de pornire/oprire
Modul Galerie: Tastă pentru începerea procesului de ștergere (nivelul 2)
- (5) Tastă de mărire (zoom) (nivelul 1)
Tastă pentru navigare înainte sau ștergerea unei imagini (nivelul 2)
- (6) Tastă pentru luminozitate/contrast alb-negru (nivelul 1)
Tastă pentru derularea înapoi sau întreruperea procesului de ștergere (nivelul 2)
- (7) Afișaj
- (8) Cablul camerei
- (9) Orificiu pentru fixarea accesoriului (2×)

- (10) Capul camerei
 - (11) Lampa din capul camerei (4×)
 - (12) Lentila camerei
 - (13) Afișaj în modul Foto
 - (14) Afișaj în modul Galerie
 - (15) Număr de serie
 - (16) Dispozitiv de blocare pentru capacul compartimentului pentru baterii
 - (17) Capac al compartimentului pentru baterii
 - (18) Slot pentru cardul micro-SD
 - (19) Card micro-SD (4 GB ... 32 GB)^{a)}
 - (20) Bandă pentru extragerea bateriilor
 - (21) Husă de protecție
 - (22) Oglindă
 - (23) Cârlig
 - (24) Manșon pentru fixarea accesoriilor (2×)
 - (25) Magnet
- a) **Accesoriile ilustrate sau descrise nu sunt incluse în pachetul de livrare și nici în gama de accesorii Bosch.**

Elementele de pe afișaj (selectare)

- (a) Mod Foto: luminozitate/contrast alb-negru
- (b) Bară de stare
- (c) Grad de mărire reglat
- (d) Nivel de încărcare al bateriilor
- (e) Modul Galerie
- (f) Simbol pentru navigare înapoi
- (g) Simbol pentru navigare înainte
- (h) Simbol pentru întreruperea procesului de ștergere
- (i) Simbol pentru ștergerea unei imagini

Date tehnice

Cameră digitală de inspecție	UniversalInspect
Număr de identificare	3 603 F87 0..

Cameră digitală de inspecție	UniversalInspect	
Tensiune nominală	V=	6
Baterii (alcaline cu mangan)		4 × 1,5 V LR6 (AA)
Temperatură de funcționare	°C	-10 ... +50
Temperatură de depozitare (fără baterii)	°C	-20 ... +70
Umiditate relativă a aerului	%	5-95 ^{A)}
Lungimea cablului camerei	mm	950
Cea mai mică rază de îndoire a cablului camerei	mm	30
Diametrul capului camerei	mm	8
Rezoluție afișaj		320 × 240
Durată aproximativă de funcționare	h	4
Greutate conform EPTA-Procedure 01:2014 (cu baterii, fără husă de protecție, fără accesorii)	kg	0,39
Dimensiuni (lungime × lățime × înălțime)	mm	161 × 70 × 41
Tip de protecție pentru capul camerei și cablul camerei		IP67
Tip de protecție pentru carcasă		-

A) fără formare de condens

Pentru identificarea clară a camerei de inspecție, este necesar numărul de serie **(15)** de pe plăcuța cu date tehnice.

Montarea

Alimentare cu energie electrică

Camera pentru inspecție poate fi alimentată cu baterii uzuale din comerț.

Pentru deschiderea capacului compartimentului pentru baterii **(17)**, apăsați pe dispozitivul de blocare **(16)** și deschideți capacul compartimentului pentru baterii **(17)**. Introduceți bateriile. Respectați polaritatea corectă conform schiței de pe partea interioară a compartimentului pentru baterii.

Înlocuiți întotdeauna toate bateriile în același timp. Folosiți numai baterii de aceeași marcă și capacitate.

► **Scoate bateriile din camera de inspecție dacă urmează să nu o utilizezi pentru o perioadă mai îndelungată de timp.** În cazul depozitării mai îndelungate, bateriile se pot coroda și autodescărca.

Observație: Banda (20) din compartimentul pentru baterii permite extragerea confortabilă a bateriilor.

Indicator al stării de încărcare

La fiecare apăsarea de tastă, nivelul de încărcare a bateriilor este afișat pe indicatorul nivelului de încărcare (d) din bara de stare. Dacă simbolul de baterie este gol, bateriile trebuie înlocuite, nemaifiind posibile alte inspecții.

Montarea oglinzii, cârligului sau magnetului (consultă imaginile A și B)

Oglinda (22), cârligul (23) sau magnetul (25) pot fi montate ca accesorii pe capul camerei (10).

Agață oglinda (22) sau cârligul (23) într-unul din cele două găuri (9) ale capului camerei (10) și închide manșonul (24) pentru a fixa (consultă imaginea A).

Introdu magnetul (25) în manșonul (24) și agață-l într-unul din cele două găuri (9) ale capului camerei (10). Închide manșonul pentru fixare (24) (consultă imaginea B).

Observație: Magnetul (25) și cârligul (23) sunt adecvate numai pentru deplasarea și îndepărtarea obiectelor desprinse, mici și ușoare. Dacă tragerea este prea puternică, camera de inspecție sau accesoriul pot fi deteriorate.

Funcționarea

- ▶ **Protejează camera pentru inspecție împotriva umezelii și expunerii directe la radiații solare.** Cablul camerei și capul camerei sunt impermeabile la apă. Aparatul manual și bateriile nu sunt totuși protejate împotriva apei, în caz de contact cu apa existând riscul de electrocutare sau defectare.
- ▶ **Nu utiliza camera de inspecție atunci când lentila de pe capul camerei (10) este aburită.** Pornește camera de inspecție numai după ce umezeala s-a evaporat. În caz contrar, bușca camera de inspecție se poate deteriora.
- ▶ **Lampa (11) activată se poate încălzi în timpul funcționării.** Nu atinge lampa, pentru a evita arsurile.
- ▶ **Nu expune camera de inspecție la temperaturi extreme sau variații de temperatură.** De exemplu, nu le lăsa mai mult timp în autovehicul. În cazul unor variații mai mari de temperatură, înainte de a pune în funcțiune camera de inspecție, las-o mai întâi să se stabilizeze.

Punerea în funcțiune

Pornirea/Oprirea

Pentru **conectarea** camerei de inspecție, apasă tasta de pornire/oprire **(4)**. Pe afișaj **(7)** va fi afișat **modul Foto (13)** (mărire de 1.0 și iluminare de 50%).

Pentru **deconectarea** camerei de inspecție, menține apăsată tasta pornire/oprire **(4)** pentru mai mult de 3 secunde.

Dacă timp de aproximativ 20 minute nu este apăsată nicio tastă de la camera de inspecție, aceasta se deconectează automat în vederea protejării bateriilor.

Modul Foto

După conectare, camera de inspecție se află în **modul Foto (13)**.

Pentru a comuta din modul Galerie în **modul Foto (13)**, apasă tasta **(2)**. Printr-o nouă apăsare a tastei **(2)** va fi activat declanșatorul.

În memoria locală a camerei de inspecție pot fi stocate maximum 8 imagini. După ocuparea memoriei locale, imaginile fotografiate în continuare le vor șterge pe cele anterioare, începând cu cea mai veche.

Dacă trebuie stocate în memorie mai mult de 8 imagini, în slotul **(18)** trebuie introdus un card micro-SD (4 GB ... 32 GB). Imediat ce se introduce un card micro-SD în format FAT 32, toate imaginile din memoria locală vor fi transferate automat pe cardul micro-SD și vor fi șterse din memoria locală. Toate imaginile fotografiate în continuare vor fi salvate pe cardul micro-SD.

Toate imaginile sunt salvate automat în folderul „Bosch”.

Observație: Toate imaginile sunt salvate în starea lor originală, adică fără mărire sau rotire.

Observație: Dacă se fotografiază o imagine alb-negru, aceasta nu poate fi vizualizată color.

Modul Galerie

Prin apăsarea scurtă a tastei **(1)** se deschide **modul Galerie (14)**.

Cu tastele **(6)** și **(5)** se poate naviga înapoi respectiv înainte prin imaginile fotografiate.

După o scurtă apăsare a tastei de pornire/oprire **(4)** pe afișaj vor apărea simbolurile **(h)** și **(i)**. Prin apăsarea tastei **(5)** imaginea va fi ștearsă, iar prin apăsarea tastei **(6)** procesul de ștergere va fi întrerupt. Prin scurta apăsare a tastei de pornire/oprire **(4)**, **modul Galerie (14)** va fi activat din nou.

Prin apăsarea tastei **(1)** sau **(2)**, se comută în **modul Foto (13)**.

Bara de stare

Bara de stare **(b)** va fi afișată pe afișaj după fiecare apăsare de aproximativ 3 secunde a tastei. Aceasta indică:

- Modul Foto **(a)** (luminozitate/contrast alb-negru) sau modul Galerie **(e)**
- gradul de mărire reglat **(c)**
- nivelul de încărcare a bateriilor **(d)**

Reglarea luminozității și contrastului alb-negru în capul camerei

În momentul conectării camerei, va fi conectată și lampa **(11)** din capul camerei. Luminozitatea setată este de 50%.

Pentru a face mai luminoasă imaginea transmisă de cameră, poți regla luminozitatea sau contrastul alb-negru. Reglarea se realizează în 4 trepte (100%, contrast alb-negru, 0%, 50%).

Apasă în mod repetat tasta **(6)** până când se atinge gradul de luminozitate sau contrastul alb-negru dorit.

Observație: În setarea de contrast alb-negru, luminozitatea este de 100%.

► Nu privi direct în direcția lămpii **(11)** și nu orienta lampa către alte persoane.

Lumina lămpii poate provoca orbire.

Pentru a reduce luminozitatea și a dezactiva lampa camerei **(11)**, apasă în mod repetat tasta **(6)** până când se atinge luminozitatea dorită, respectiv până când lampa este dezactivată.

Mărirea imaginii pe afișaj (zoom)

Printr-o scurtă apăsare a tastei pentru mărire **(5)** poți mări imaginea de pe afișaj de 1,5 până la de 2 ori.

Rotirea imaginii de pe afișaj

Cu ajutorul tastei **(3)**, rotește cu 180° imaginea de pe afișaj.

Transferarea imaginilor

Transferarea imaginilor este posibilă prin introducerea unui card micro-SD **(19)** în format FAT 32. Imediat ce este introdus un card micro-SD formatat **(19)**, toate imaginile din memoria locală vor fi transferate automat pe cardul micro-SD **(19)** și vor fi șterse din memoria locală.

Introducerea cardului micro-SD

Folosește numai carduri micro-SD cu o capacitate de stocare cuprinsă între 4 GB și 32 GB, care acceptă formatul FAT 32.

Dacă este necesar, înainte de utilizare formatează cardul micro-SD **(19)** în format FAT 32.

Introdu cardul micro-SD **(19)** formatat până la opritor în slotul **(18)**.

Afișarea licențelor

Poți alege afișarea informațiilor privind licența pe afișajul aparatului de măsură. Pentru aceasta, menține apăsată tasta Mod Galerie **(1)** până când informațiile privind licența sunt prezentate pe afișaj.

Cu ajutorul tastelor pentru navigare înainte **(5)**, respectiv pentru navigare înapoi **(6)** poți derula licențele.

Pentru a părăsi afișajul licențelor, apasă scurt tasta de pornire/oprire **(4)**.

Instrucțiuni de lucru





Verifică mediul pe care dorești să-l inspectezi, acordând o atenție deosebită obstacolelor sau locurilor periculoase.

Îndoiaie cablul camerei **(8)** astfel încât capul camerei să poată fi introdus cu ușurință în mediul care trebuie examinat. Introdu cu atenție cablul camerei.







Potrivește luminozitatea lămpii camerei **(11)** astfel încât imaginea să aibă o vizibilitate bună. În cazul obiectelor cu reflexie puternică, de exemplu, poți obține o imagine mai bună cu o luminozitate mai slabă sau prin reglarea contrastului alb-negru.

Dacă obiectele care trebuie examinate sunt redete neclar, redu sau mărește distanța dintre capul camerei **(10)** și obiect.

Defecțiuni – Cauze și remediere

Cauză	Remediere
Mesaj de eroare pe afișaj	
	A fost introdus un card micro-SD cu o capacitate de stocare greșită. Introdu un card micro-SD de 4 GB până la 32 GB.
	A fost introdus un card micro-SD formatat greșit. Formatează cardul micro-SD în format FAT 32 și introdu-l din nou.
	A fost introdus un card micro-SD defect. Introdu un card micro-SD nedeteriorat.
	Cardul micro-SD nu poate fi citit. Verifică sau înlocuiește cardul micro-SD.
	Nu mai există spațiu de memorie liber pe cardul micro-SD. Șterge imaginile.

Alte mesaje

	Cauză	Efect
	Cardul micro-SD a fost introdus în camera pentru inspecție deja conectată.	Imaginile au fost transferate pe cardul micro-SD și șterse din memoria camerei de inspecție.
	Camera pentru inspecție a fost conectată cu cardul micro-SD introdus în aceasta.	Datele sunt citite.
	Spațiul de memorie este gol.	nu sunt disponibile imagini
	Confirmarea procesului de ștergere	Imaginea este ștearsă.
	A fost activat declanșatorul.	confirmă imaginea
	Imaginea a fost rotită 180°.	confirmă rotirea

Întreținere și service

Întreținere și curățare

Nu cufundați camera pentru inspecție în apă sau în alte lichide.

Menține curată camera de inspecție. Curăță temeinic camera de inspecție și toate accesoriile după ce lucrezi în zone cu substanțe nocive pentru sănătate.

Eliminați murdăria de pe acesta utilizând o lavetă umedă, moale. Nu folosiți detergenți sau solvenți.

Curăță cu regularitate mai ales lentila camerei **(12)** și îndepărtează scamele.

Serviciu de asistență tehnică post-vânzări și consultanță clienți

Serviciul nostru de asistență tehnică răspunde întrebărilor tale atât în ceea ce privește întreținerea și repararea produsului tău, cât și referitor la piesele de schimb. Pentru desenele descompuse și informații privind piesele de schimb, poți de asemenea să accesezi:

www.bosch-pt.com

Echipa de consultanță Bosch îți stă cu plăcere la dispoziție pentru a te ajuta în chestiuni legate de produsele noastre și accesoriile acestora.

În caz de reclamații și comenzi de piese de schimb, te rugăm să specifici neapărat numărul de identificare compus din 10 cifre, indicat pe plăcuța cu date tehnice a produsului.

România

Robert Bosch SRL

PT/MKV1-EA

Service scule electrice

Strada Horia Măcelariu Nr. 30–34, sector 1

013937 București

Tel.: +40 21 405 7541

Fax: +40 21 233 1313

E-Mail: BoschServiceCenter@ro.bosch.com

www.bosch-pt.ro

Mai multe adrese ale unităților de service sunt disponibile la:

www.bosch-pt.com/serviceaddresses

Eliminarea

Camera de inspecție, accesoriile și ambalajele trebuie să fie predate la un centru de reciclare ecologică.



Nu elimina camera de inspecție și bateriile împreună cu deșeurile menajere!

Numai pentru statele membre UE:

Conform Directivei Europene 2012/19/UE, camerele de inspecție scoase din uz și, conform Directivei Europene 2006/66/CE, acumulatorii/bateriile defecte sau uzate trebuie colectate separat și predate unui centru de reciclare ecologică.

În cazul eliminării necorespunzătoare, aparatele electrice și electronice pot avea un efect nociv asupra mediului și sănătății din cauza posibilei prezențe a substanțelor periculoase.

Български

Указания за сигурност



Прочетете и спазвайте всички указания. Ако инспекционната камера не бъде използвана съобразно настоящите указания, вградените в нея защитни механизми могат да бъдат увредени. **СЪХРАНЯВАЙТЕ ТЕЗИ УКАЗАНИЯ НА СИГУРНО МЯСТО.**

- ▶ **Допускайте инспекционната камера да бъде ремонтирана само от квалифицирани техници и само с използване на оригинални резервни части.** С това се гарантира запазването на функциите, осигуряващи безопасността на инспекционната камера.
- ▶ **Не работете с инспекционната камера в експлозивно опасна среда, в която има запалими течности, газове или прахове.** В инспекционната камера могат да възникнат искри, които да възпламенят парите или праха.
- ▶ **Когато няма да ползвате инспекционната камера продължително време, изваждайте батериите от нея.** При продължително съхраняване в нея батериите могат да кородират и да се саморазредят.
- ▶ **Не насочвайте светлинния лъч към хора или животни и не гледайте срещу него, също и от голямо разстояние.**
- ▶ **Проверявайте преди използване на инспекционната камера работната област.** Никаква част от инспекционната камера не бива да влиза в контакт с електропроводи, движещи се части или химически субстанции. Прекъсвайте електрическата верига на електропроводниците, които преминават през работната зона. Тези мерки намаляват риска от експлозии, електрически удар и материални щети.
- ▶ **Носете подходящо лично защитно оборудване като защитни очила, защитни ръкавици или маска за дихателна защита, ако в работната област има вредни за здравето вещества.** Каналите за отходна вода или подобните области могат да съдържат твърди, течни или газообразни вещества, които са отровни, инфекциозни, дразнещи или по друг начин вредни за здравето.
- ▶ **Особено внимавайте за чистотата, ако работите в области с вредни за здравето вещества. Не яжте по време на работа.** Избягвайте контакт с вредни за здравето вещества и почиствайте след работа със сапун и вода ръцете и частите от тялото, които може да са влезли в контакт. Така се намалява риска за здравето.
- ▶ **Не стойте във вода докато използвате инспекционната камера.** При работа във вода има риск от електрически удар.



Не поставяйте магнитните принадлежности в близост до импланти и други медицински уреди, като напр. пейсмейкъри или инсулинови помпи. Магнитите на принадлежностите създават поле, което може да наруши функционирането на имплантите или медицинските уреди.

- ▶ **Дръжте магнитните принадлежности на разстояние от магнитни носители на данни и чувствителни към магнитни полета уреди.** Вследствие на въздействието на магнитното поле на принадлежностите може да се стигне до невъзвратима загуба на информация.

Описание на продукта и дейността

Моля, имайте предвид изображенията в предната част на ръководството за работа.

Предназначение на инструмента

Дигиталната инспекционна камера е подходяща за инспекция на труднодостъпни или тъмни области. Тя е подходяща след монтаж на включеното в окомплектовката помощно средство върху главата на камерата и за преместване и отстраняване на по-малки и по-леки предмети (напр. малки винтове).

Дигиталната инспекционна камера не бива да се използва за медицински цели. Тя също така не бива да се използва за отстраняване на запушвания на тръби или за изтегляне на кабели.

Изобразени елементи

Номерирането на изобразените компоненти се отнася до фигурите на инспекционната камера на графичните страници.

- (1) Бутон за режим галерия
- (2) Бутон за режим фотографиране/стартиране
- (3) Бутон за завъртане на изображението на 180°
- (4) Пусков прекъсвач
Режим галерия: бутон за стартиране на процеса на изтриване (2. ниво)
- (5) Бутон уголемяване (Zoom) (1. ниво)
Бутон за прелистване напред или за изтриване на изображение (2. ниво)
- (6) Бутон яркост/черно-бял контраст (1. ниво)
Бутон за прелистване назад или за прекъсване на процеса на изтриване (2. ниво)
- (7) Дисплей

- (8) Кабел на камерата
 - (9) Отвор за захващане на допълнителни принадлежности (2×)
 - (10) Глава на камерата
 - (11) Лампа в главата на камерата (4×)
 - (12) Леща на камерата
 - (13) Дисплей в режим фотографиране
 - (14) Дисплей в режим галерия
 - (15) Сериен номер
 - (16) Застопоряване на капака на гнездото за батерия
 - (17) Капак на гнездото за батерии
 - (18) Слот за Micro-SD карта
 - (19) Micro-SD карта (4 GB ... 32 GB)^{a)}
 - (20) Лента за изваждане на батериите
 - (21) Предпазна чанта
 - (22) Огледало
 - (23) Кука
 - (24) Втулка за захващане на допълнителни принадлежности (2×)
 - (25) Магнит
- a) **Изобразените на фигурите или описаните допълнителни принадлежности не са включени в окомплектовката и не са част от производствената гама на Bosch за допълнителни принадлежности.**

Показвани елементи (избор)

- (a) Режим фотографиране: яркост/черно-бял режим
- (b) Статусна лента
- (c) Настроено увеличение
- (d) Състояние на батериите
- (e) Режим галерия
- (f) Символ за прелистване назад
- (g) Символ за прелистване напред
- (h) Символ за прекъсване на изтриването
- (i) Символ за изтриване на снимка

Технически данни

Дигитална камера за инспекция		UniversalInspect
Каталожен номер		3 603 F87 0..
Номинално напрежение	V=	6
Батерии (алкално-манганови)		4 × 1,5 V LR6 (AA)
Работна температура	°C	-10 ... +50
Температура за съхраняване (без батерии)	°C	-20 ... +70
Относителна влажност на въздуха	%	5–95 ^{A)}
Дължина кабел на камерата	mm	950
Най-малък радиус на огъване на кабела на камерата	mm	30
Диаметър глава на камерата	mm	8
Резолюция дисплей		320 × 240
Продължителност на работа, при бл.	h	4
Маса съгласно ЕРТА-Procedure 01:2014 (с батерии, без защитна чанта, без принадлежности)	kg	0,39
Размери (дължина × ширина × височина)	mm	161 × 70 × 41
Клас на защита на главата и на кабела на камерата		IP 67
Клас на защита на корпуса		–

A) без кондензиране

За еднозначна идентификация на Вашата инспекционна камера служи серийният номер **(15)** върху табелката.

Монтиране

Електрическо захранване

Камерата за инспектиране може да бъде захранвана със стандартни батерии.

За отваряне на капака на гнездото за батерии **(17)** натиснете бутона за застопоряване **(16)** и свалете капака **(17)**. Поставете батериите. Внимавайте за правилната им полярност, изобразена на фигурата от вътрешната страна на гнездото за батерии.

Заменяйте винаги всички батерии едновременно. Използвайте винаги батерии от един и същ производител и с еднакъв капацитет.

► **Когато няма да ползвате инспекционната камера продължително време, изваждайте батериите от нея.** При продължително съхраняване в нея батериите могат да кородират и да се саморазредят.

Указание: Лентата (20) в гнездото за батерии служи за лесно изваждане на батериите.

Индикатор за степента на зареденост на акумулаторната батерия

Състоянието на зареждане на акумулаторите се показва при всяко натискане на бутон в индикацията за състояние на зареждане (d) в статусната лента. Ако символът за акумулатор се показва празен, трябва да замените акумулаторните батерии, по-нататъшна работа не е възможна.

Монтиране на огледало, кука или магнит (вж. фиг. А и В)

Огледалото (22), куката (23) или магнитът (25) могат да се монтират като помощни средства върху главата на камерата (10).

Закачете огледалото (22) или куката (23) в един от двата отвора (9) на главата на камерата (10) и вкарайте втулката (24) за закрепване (вж. фиг. А).

Вкарайте магнита (25) във втулката (24) и го закачете в един от двата отвора (9) на главата на камерата (10). Вкарайте втулката (24) за закрепване (вж. фиг. В).

Указание: Магнитът (25) и куката (23) са подходящи само за преместване и отстраняване на хлабави по-малки и по-леки предмети. При твърде силна тяга инспекционната камера или помощното средство могат да се повредят.

Работа

- **Предпазвайте инспекционната камера от овлажняване и пряка слънчева светлина.** Кабелът и главата на камерата са водоустойчиви. Ръчното устройство и батериите обаче не са защитени от вода, при контакт с вода съществува опасност от токов удар или повреждане.
- **Не използвайте инспекционната камера, ако лещата върху главата на камерата (10) е замъглена. Включвайте инспекционната камера едва когато влагата се е изпарила.** Инспекционната камера в противен случай може да се повреди.
- **Включената лампа (11) може по време на работа да се нагорещи.** За да избегнете изгаряния, не допирайте лампата.

- ▶ **Не излагайте инспекционната камера на екстремни температури или резки температурни промени.** Напр. не ги оставяйте дълго време в автомобил. При големи температурни промени изчакайте инспекционната камера да се темперира, преди да я включите.

Пускане в експлоатация

Включване и изключване

За **включване** на инспекционната камера натиснете пусковия прекъсвач **(4)**. На дисплея **(7)** се показва **режим фотографирание (13)** (увеличение 1.0 и осветеност 50 %).

За **изключване** на инспекционната камера задръжте пусковия прекъсвач **(4)** натиснат за повече от 3 секунди.

Ако при бл. 20 min не бъде натиснат бутон на инспекционната камера, за предпазване на батериите тя се изключва автоматично.

Режим фотографирание

След включване инспекционната камера се намира в **режим фотографирание (13)**.

За да превключите от режим галерия в **режим фотографирание (13)**, натиснете бутона **(2)**. Чрез нормално натискане на бутона **(2)** се задейства активаторът.

Могат да се запамятат максимум 8 снимки във вградената памет на инспекционната камера. Всяка следваща снимка изтрива най-старата снимка в паметта.

Ако трябва да бъдат съхранявани повече от 8 снимки, в слота **(18)** трябва да бъде вкарана Micro-SD карта (4 GB ... 32 GB). Щом бъде поставена Micro-SD карта, форматирана във формат FAT 32, автоматично всички снимки от вградената памет се копират върху Micro-SD картата и се изтриват от вградената памет. Всички следващи снимки се записват върху Micro-SD картата.

Всички снимки се записват автоматично в папка „Bosch“.

Указание: Всички снимки се записват в оригиналния си вид, т.е. без увеличение или завъртане.

Указание: Ако снимка е била направена в черно-бял режим, тя не може да бъде видяна цветна.

Режим галерия

Чрез кратко натискане на бутона **(1)** се отваря **Режим галерия (14)**.

С бутоните **(6)** и **(5)** можете да разлиствате записаните снимки назад, респ. напред.

След кратко натискане на пусковия прекъсвач **(4)** на дисплея се показват символите **(h)** и **(i)**. Чрез натискане на бутона **(5)** снимката се изтрива, чрез натис-

кане на бутона **(6)** процесът на изтриване се прекъсва. Чрез кратко натискане на пусковия прекъсвач **(4) режимът галерия (14)** отново е активиран. Чрез натискане на бутона **(1)** или **(2)** преминавате в **режим фотографирание (13)**.

Статусна лента

Статусната лента **(b)** се изобразява на дисплея след всяко натискане на бутон за припл. 3 секунди. На нея се показва:

- Режим фотографирание **(a)** (яркост/черно-бял контраст) или режим галерия **(e)**
- настроеното увеличение **(c)**
- състоянието на зареждане на батериите **(d)**

Настройване на яркост и черно-бял контраст на главата на камерата

При включване се включва също и лампата **(11)** в главата на камерата. Началната яркост е 50 %.

За да изсветлите изображението, можете да увеличите яркостта или да превключите в черно-бял контраст. Яркостта се настройва на четири степени (100 %, черно-бял режим, 0 %, 50 %).

Натискайте бутона **(6)** толкова пъти, докато достигнете желаната яркост или превключите в черно-бял контраст.

Указание: В черно-бял контраст настроената яркост е 100 %.

- ▶ **Не гледайте директно в лампата (11) и не насочвайте лампата към други хора.** Светлината от лампата може да заслепи очите.

Натискайте за намаляване на яркостта и за изключване на лампата на камерата **(11)** бутона **(6)** дотогава, докато желаната яркост не се достигне, респ. лампата не се изключи.

Увеличаване на изображението на екрана (zoom)

Чрез краткотрайно натискане на бутона Увеличаване **(5)** можете да увеличите изображението на дисплея 1,5 или 2 пъти.

Завъртане на изображението на екрана

С бутона **(3)** завъртате изображението на дисплея на 180°.

Пренасяне на снимки

Пренасянето на снимки е възможно чрез поставянето на Micro-SD карта **(19)**, форматирана във формат FAT 32. Щом предварително форматиранията Micro-SD карта **(19)** бъде поставена, автоматично всички снимки от вградената памет се копират на Micro-SD картата **(19)** и се изтриват от вградената памет.

Поставяне на Micro-SD картата

Използвайте само Micro-SD карти с капацитет 4 GB до 32 GB, които поддържат формата FAT 32.

Ако е необходимо, преди поставянето форматирайте Micro-SD картата **(19)** във формат FAT 32.

Вкарайте форматиранията Micro-SD карта **(19)** до упор в слота **(18)**.

Показване на лицензи

Можете да покажете лицензна информация на дисплея на измервателния уред. За целта задръжте бутона Режим галерия **(1)** натиснат докато лицензната информация не се покаже на дисплея.

С бутоните Прелистване напред **(5)** респ. Прелистване назад **(6)** можете да прелиствате през лицензите.

За да напуснете индикацията за лиценз, натиснете за кратко пусковия прекъсвач **(4)**.

Указания за работа



Проверявайте средата, която желаете да инспектирате и следете по-специално за пречки или опасни места.

Огъвайте кабела на камерата **(8)** така, че главата на камерата да може да се вкара добре в подлежащата на изследване среда. Внимателно вкарвайте кабела на камерата.

Настройте яркостта на лампата на камерата **(11)** така, че картината да е с добър контраст. При силно отразяващи предмети, например, можете да постигнете по-добро качество на снимката с по-малко светлина с настройката за черно-бял контраст.

Ако предметите, които се изследват, се представят неясно, намалете или увеличете разстоянието между главата на камерата **(10)** и предмета.

Грешки – Причини за възникване и начини за отстраняване

	Причина	Помощ
 	Поставена е Micro-SD карта с неправилен капацитет.	Използвайте Micro-SD карта с капацитет от 4 GB до 32 GB.
	Поставена е неправилно формирана Micro-SD карта.	Форматирайте Micro-SD картата във формат FAT 32 и я поставете отново.

Причина	Помощ
Поставена е повредена Micro-SD карта.	Използвайте работеща Micro-SD карта.
Micro-SD картата не може да бъде прочетена.	Проверете, при необходимост заменете Micro-SD картата.
 На Micro-SD картата няма повече свободно място.	Изтрийте снимки.

Други съобщения

Причина	Действие
 Във включената камера за инспектиране е поставена Micro-SD карта.	Снимките се копират върху Micro-SD картата и се изтриват от вградената памет на инспекционната камера.
 Камерата за инспектиране е включена с предварително поставена Micro-SD карта.	Паметта се чете.
 Паметта е празна.	няма налични снимки
 Потвърждаване на изтриването	Снимката се изтрива.
 Натиснат е бутон за снимане.	потвърждава снимката
 Снимката е завъртяна на 180°.	потвърждава завъртането

Поддържане и сервиз

Поддържане и почистване

Не потапяйте камерата за инспектиране във вода или в други течности.

Поддържайте инспекционната камера винаги чиста. Почиствайте инспекционната камера и всички помощни средства особено внимателно след като сте работили в зони с опасни за здравето вещества.

Избърсвайте замърсяванията с мека, леко навлажнена кърпа. Не използвайте почистващи препарати или разтворители.

Почиствайте по-специално лещата на камерата (12) редовно и внимавайте за власинки.

Клиентска служба и консултация относно употребата

Сервизът ще отговори на въпросите Ви относно ремонти и поддръжка на закупения от Вас продукт, както и относно резервни части. Покомпонентни чертежи и информация за резервни части ще откриете и на:

www.bosch-pt.com

Екипът по консултация относно употребата на Bosch ще Ви помогне с удоволствие при въпроси за нашите продукти и техните аксесоари.

Моля, при въпроси и при поръчване на резервни части винаги посочвайте 10-цифрения каталожен номер, изписан на табелката на уреда.

България

Robert Bosch SRL
Service scule electrice
Strada Horia Măcelariu Nr. 30–34, sector 1
013937 București, România
Тел.: +359(0)700 13 667 (Български)
Факс: +40 212 331 313
Email: BoschServiceCenterBG@ro.bosch.com
www.bosch-pt.com/bg/bg/

Други сервизни адреси ще откриете на:

www.bosch-pt.com/serviceaddresses

Бракуване

Инспекционната камера, принадлежностите и опаковките трябва да бъдат подложени на преработка за усвояване на съдържащите се в тях суровини.



Не изхвърляйте инспекционната камера и батериите при битовите отпадъци!

Само за страни от ЕС:

Съгласно Европейската директива 2012/19/ЕС вече неизползваемите инспекционни камери, а съгласно Европейската директива 2006/66/ЕО дефектните или изразходвани акумулаторни батерии/батерии трябва да се събират отделно и да се предават за екологично рециклиране.

При неправилно извршване старите електрически и електронни уреди поради възможното наличие на опасни вещества могат да окажат вредни влияния върху околната среда и човешкото здраве.

Македонски

Безбедносни напомени



Сите упатства треба да се прочитаат и да се внимава на нив. Доколку камерата за проверка не се користи согласно приложените инструкции, може да се наруши функцијата на вградените заштитни механизми во камерата за проверка. **ДОБРО ЧУВАЈТЕ ГИ ОВИЕ**

УПАТСТВА.

- ▶ **Камерата за проверка смее да се поправа само од страна на квалификуван стручен персонал со оригинални резервни делови.** Само на тој начин ќе бидете сигурни во безбедноста на камерата за проверка.
- ▶ **Не работете со камерата за проверка во околина каде постои опасност од експлозија, каде има запаливи течности, гас или прашина.** Камерата за проверка создава искри, кои може да ја запалат правта или пареата.
- ▶ **Издадете ги батериите од камерата за проверка, доколку не ја користите подолго време.** Доколку се подолго време складирани, батериите може да кородираат и да се испразнат.
- ▶ **Не го насочувајте зракот светлина кон лица или животни и не погледнувајте директно во него, дури ни од голема оддалеченост.**
- ▶ **Пред да ја употребите камерата за проверка, проверете го работното поле.** Ниеден дел од камерата за проверка не смее да дојде во контакт со електрични кабли, подвижни делови или хемиски супстанции. Електричните кабли, што поминуваат во работното поле, исклучете ги од струјното коло. Овие мерки го намалуваат ризикот од експлозии, електричен удар или материјални штети.
- ▶ **Носете соодветна лична заштитна опрема како заштитни очила, заштитни ракавици или заштитна маска за дишење, доколку постојат супстанции опасни по здравјето во работното поле.** Каналите за одводнување или сличните области може да содржат цврсти, течни или гасовидни супстанции, кои

се отровни, инфективни, имаат нагризувачко дејство или се опасни по здравјето на друг начин.

- ▶ **Особено внимавajte на чистотата, доколку работите во полиња со супстанции опасни по здравјето. Не јадејте за време на работата.** Избегнувајте контакт со супстанции опасни по здравјето и по работата исчистете ги дланките и другите делови од телото што дошле во контакт со супстанциите со топол раствор од сапун. Со тоа се намалува опасноста по здравјето.
- ▶ **Не стојте во вода, доколку ја користите камерата за проверка.** При работење во вода постои ризик од електричен удар.



Не ја принесувајте магнетната опрема во близина на импланти или други медицински уреди, на пр. пејсмејкери или инсулинска пумпа. Магнетите на опремата создаваат поле кое може да ја наруши на функцијата на имплантите или на медицинските уреди.

- ▶ **Магнетната опрема држете ја подалеку од магнетски носачи на податоци и уреди чувствителни на магнет.** Поради влијанието на магнетот на опремата може да дојде до неповратно губење на податоците.

Опис на производот и перформансите

Внимавајте на сликите во предниот дел на упатството за користење.

Употреба со соодветна намена

Дигиталната камера за проверка е погодна за проверка на тешко достапни или темни места. По монтажата на испорачаното помошно средство на главата од камерата, таа е погодна и за поместување и отстранување на мали и лесни предмети (на пр. ситни завртки).

Дигиталната камера за проверка не смее да се користи за медицински цели. Таа исто така не е наменета за поправка на запушени цевки или влечење на кабли.

Илустрација на компоненти

Нумерирањето на сликите со компоненти се однесува на приказот на камерата за проверка на графичката страница.

- (1) Копче за режим на галерија
- (2) Копче за режим за фотографирање/активатор
- (3) Копче за вртење на сликата за 180°

- (4) Копче за вклучување-исклучување
Режим на галерија: Копче за старт на постапката на бришење (2. ниво)
 - (5) Копче за зголемување (Zoom) (1. ниво)
Копче за прелистување напред или за бришење на слика (2. ниво)
 - (6) Копче Осветленост/Црно-бел контраст (1. ниво)
Копче за прелистување наназад или за прекин на бришењето (2. ниво)
 - (7) Екран
 - (8) Кабел за камерата
 - (9) Дупка за прицврстување на опремата (2×)
 - (10) Глава на камерата
 - (11) Светилка на главата на камерата (4×)
 - (12) Леќа на камерата
 - (13) Екран во режим за фотографирање
 - (14) Екран во режим на галерија
 - (15) Сериски број
 - (16) Механизам за заклучување на капакот на преградата за батерии
 - (17) Капак на преградата за батерии
 - (18) Слот за Micro-SD-картичка
 - (19) Микро-SD-картичка (4 GB ... 32 GB)^{a)}
 - (20) Трака за вадење на батериите
 - (21) Заштитна чанта
 - (22) Огледало
 - (23) Куки
 - (24) Чаура за прицврстување на опремата (2×)
 - (25) Магнет
- a) **Опишаната опрема прикажана на сликите не е дел од обемот на испорака и од програмата за опрема на Bosch.**

Елементи на приказот (избор)

- (a) Режим за фотографирање: Осветленост/Црно-бел контраст
- (b) Статусна лента
- (c) Поставено зголемување
- (d) Состојба на наполнетост на батериите

- (e) Режим на галерија
- (f) Ознака за прелистување наназад
- (g) Ознака за прелистување нанапред
- (h) Ознака за прекин на постапката за бришење
- (i) Ознака за бришење на слика

Технички податоци

Дигитална камера за проверка	UniversallInspect	
Број на дел		3 603 F87 0..
номинален напон	V=	6
Батерии (алкални-мангански)		4 × 1,5 V LR6 (AA)
Оперативна температура	°C	-10 ... +50
Температура за складирање (без батерии)	°C	-20 ... +70
Релативна влажност на воздухот	%	5–95 ^{A)}
Должина на кабелот за камерата	mm	950
Најмал радиус на виткање на кабелот на камерата	mm	30
Дијаметар на главата на камерата	mm	8
Резолуција на екранот		320 × 240
Времетраење на работа околу	h	4
Тежина согласно ЕРТА-Procedure 01:2014 (со батерии, без заштитна чанта, без опрема)	kg	0,39
Димензии (должина × ширина × висина)	mm	161 × 70 × 41
Вид на заштита од главата и кабелот на камерата		IP67
Вид на заштита од куќиштето		–

A) без замаглување

Серискиот број на спецификационата плочка **(15)** служи за јасна идентификација на Вашата камера за проверка.

Монтажа

Напојување со енергија

Камерата за проверка може да се користи со комерцијални батерии.

За да го отворите капакот од преградата за батерии (17) притиснете на механизмот за заклучување (16) и извадете го капакот од преградата за батерии (17). Ставете ги батериите. Притоа внимавajte на половите според приказот на внатрешната страна од преградата за батерии.

Секогаш заменувајте ги сите батерии одеднаш. Користете само батерии од еден производител и со ист капацитет.

► **Извадете ги батериите од камерата за проверка, доколку не ја користите подолго време.** Доколку се подолго време складирани, батериите може да кородираат и да се испразнат.

Напомена: Траката (20) во преградата за батерии служи за соодветно вадење на истите.

Приказ на состојбата на наполнетост

Состојбата на наполнетост на батериите при секое притискање на копче се прикажуваат во приказот за наполнетост (d) во статусната лента. Доколку ознаката покажува дека батериите се празни, мора да ги замените батериите, не е возможно да вршите проверки.

Монтирање на огледало, куки или магнет (види слики А и В)

Огледалото (22), куките (23) или магнетот (25) може да се монтираат како помошно средство на главата од камерата (10).

Закачете го огледалото (22) или куката (23) во една од двете дупки (9) на главата на камерата (10) и вметнете ја чаурата (24) за прицврстување (види слика А).

Вметнете го магнетот (25) во чаурата (24) и закачете го во една од двете дупки (9) на главата на камерата (10). Вметнете ја чаурата (24) за прицврстување (види слика В).

Напомена: Магнетот (25) и куките (23) се погодни само за поместување и отстранување на лабаво поставени, мали и лесни предмети. При јако влечење може да се оштети камерата за проверка или помошното средство.

Употреба

► **Заштитете ја камерата за проверка од влага и директно изложување на сончеви зраци.** Кабелот и главата на камерата се отпорни на вода. Сепак рачниот уред и батеријата не се заштитени од вода, при контакт со вода постои ризик од електричен удар или оштетување.

- ▶ **Не ја користете камерата за проверка, доколку леќата на главата од камерата (10) е замаглена. Исклучете ја камерата за проверка, дури откако влагата ќе испари.** Инаку, камерата за проверка може да се оштети.
- ▶ **Вклучените светла (11) може да се вжештат за време на работата.** Не ги допирајте светлата, за да избегнете изгореници.
- ▶ **Не ја изложувајте камерата за проверка на екстремни температури или осцилации во температурата.** На пр. не ги оставајте долго време во автомобилот. При големи осцилации во температурата, оставете ја камерата за проверка најпрво да се аклиматизира, пред да ја ставите во употреба.

Ставање во употреба

Вклучување/исклучување

За **вклучување** на камерата за проверка притиснете на копчето за вклучување-исклучување (4). На екранот (7) се прикажува **режимот за фотографирање (13)** (зголемување 1.0 и осветлување 50 %).

За **исклучување** на камерата за проверка држете го притиснато копчето за вклучување-исклучување (4) подолго од 3 секунди.

Доколку не се притисне копче на камерата за проверка околу 20 мин., таа автоматски се исклучува заради заштита на батеријата.

Режим за фотографирање

По вклучувањето, камерата за проверка се наоѓа во **режим за фотографирање (13)**.

За да промените од режим на галерија во **режим за фотографирање (13)**, притиснете го копчето (2). Со повторно притискање на копчето се ослободува активаторот (2).

Може да се зачуваат максимално 8 слики во локалната меморија на камерата за проверка. Секоја следна слика ја брише најстарата од локалната меморија.

Ако треба да се зачуваат повеќе од 8 слики, мора да се вметне микро-SD-картичка (4 GB ... 32 GB) во отворот (18). Штом се вметне форматирана микро-SD-картичка во форматот FAT 32, автоматски се пренесуваат сликите од локалната меморија на микро-SD-картичката и се бришат од локалната меморија. Сите следни слики се зачувуваат на микро-SD-картичката.

Сите слики автоматски се зачувуваат во датотеката „Bosch“.

Напомена: Сите слики се зачувани во оригиналната состојба, т.е. без зголемување или вртење.

Напомена: Ако некоја слика е сликана со црно-бел контраст, таа не може да се прикаже во боја.

Режим на галерија

Со кратко притискање на копчето **(1)** ќе се отвори **режимот на галерија (14)**.

Со копчињата **(6)** и **(5)** можете да прелистувате назад одн. напред низ сликите.

По кратко притискање на копчето за вклучување-исклучување **(4)** на екранот се прикажуваат ознаките **(h)** и **(i)**. Со притискање на копчето **(5)** се брише сликата; со притискање на копчето **(6)** се прекинува постапката на бришење. Со кратко притискање на копчето за вклучување-исклучување **(4)** **режимот на галерија (14)** е повторно активен.

Со притискање на копчето **(1)** или **(2)** менувате во **режимот за фотографирање (13)**.

Статусна лента

Статусната лента **(b)** се отвора на екранот околу 3 секунди по секое притискање на копчињата. Таа ги покажува:

- Режим за фотографирање **(a)** (осветленост/црно-бел контраст) или режим на галерија **(e)**
- поставено зголемување **(c)**
- состојба на наполнетост на батериите **(d)**

Подесување на осветленоста и црно-белиот контраст на главата на камерата

При вклучување на камерата исто така се вклучува и светилката **(11)** во главата на камерата. Поставената осветленост изнесува 50 %.

За да се осветли сликата на камерата, можете да ја регулирате осветленоста или да подесите во црно-бел контраст. Поставувањето се извршува во 4 степени (100 %, црно-бел контраст, 0 %, 50 %).

Притискајте на копчето **(6)** додека не се постигне саканата осветленост или не се постави црно-белиот контраст.

Напомена: Поставената осветленост во црно-белиот контраст изнесува 100 %.

► **Не погледнувајте директно во светлата (11) и не ги насочувајте истите кон други лица.** Светлината на светлата може да ги заслепи очите.

За намалување на осветленоста и за исклучување на светлата на камерата **(11)** притискајте на копчето **(6)** додека не ја постигнете саканата осветленост одн. не се исклучат светлата.

Зголемување на сликата на екранот (Zoom)

Со кратко притискање на копчето Зголемување (5) можете да ја зголемите сликата на екранот за 1,5 или 2 пати.

Вртење на сликата на екранот

Со копчето (3) можете да ја свртите сликата за 180°.

Пренесување на слики

Пренесувањето на слики е можно со вметнување на форматирана микро-SD-картичка (19) во форматот FAT 32. Штом се вметне форматирана микро-SD-картичка (19), автоматски се пренесуваат сите слики од локалната меморија на микро-SD-картичката (19) и оттаму се бришат.

Ставање на Micro-SD-картичката

Користете само микро-SD-картички од 4 GB до 32 GB, што го поддржуваат форматот FAT 32.

Доколку е потребно, пред вметнувањето форматирајте ја микро-SD-картичката (19) во форматот FAT 32.

Вметнете ја форматираната микро-SD-картичка (19) до крај во отворот (18).

Прикажување на лиценци

Може да прикажете информации за лиценцата на екранот на мерниот алат. За таа цел, задржете го копчето Режим на галерија (1) додека на екранот не се појават информациите за лиценцата.

Со копчињата Прелистување напред (5) или Прелистување наназад (6) може да прелистувате низ лиценците.

За да излезете од приказот за лиценци, кратко притиснете на копчето за вклучување/исклучување (4).

Совети при работењето



Испитајте ја околината што сакате да ја проверите, а особено внимавајте на пречките или опасните места.

Свиткајте го кабелот на камерата (8) така што главата на камерата ќе може лесно да се воведо во околината која треба да се истражи. Внимателно водете го кабелот на камерата.





Осветленоста на светлата на камерата (11) прилагодете ја на тој начин што сликата добро ќе се препознае. На пример кај предметите што имаат јака рефлексија, може да се постигне подобра слика со помалку светло или со поставување на црно-бел контраст.



Доколку предметите што се бараат се прикажани нејасно, тогаш намалете го или зголемете го растојанието помеѓу главата на камерата (10) и премеот.

Дефект – причини и помош

Причина	Помош
Приказ на грешка на екранот	
	Вметната е микро-SD-картичка со погрешна големина на меморија.
	Вметнете микро-SD-картичка од 4 GB до 32 GB.
	Вметната е погрешно форматирана микро-SD-картичка.
	Форматирајте ја микро-SD-картичката во форматот FAT 32 и повторно вметнете ја.
	Вметната е оштетена микро-SD-картичка.
	Ставете неоштетена микро-SD-картичка.
	Микро-SD-картичката не може да се прочита.
	Проверете ја, ев. заменете ја микро-SD-картичката.
	Нема слободна меморија на микро-SD-картичката.
	Избришете слики.

Останати прикази

Причина	Дејство
	Вметната е микро-SD-картичка во вклучената камера за проверка.
	Сликите се пренесуваат на микро-SD-картичката и се бришат од меморијата на камерата за проверка.
	Камерата за проверка е вклучена со вметната микро-SD-картичка.
	Се вчитуваат податоците.
	Меморијата е празна.
	нема достапни слики
	Потврда на постапката за бришење
	Сликата се брише.

	Причина	Дејство
	Активаторот е ослободен.	се потврдува сликата
	Сликата се врти за 180°.	се потврдува вртењето

Одржување и сервис

Одржување и чистење

Не ја потопувајте камерата за проверка во вода или други течности.

Постојано одржувајте ја чистотата на камерата за проверка. Исчистете ги камерата за проверка и сите други помошни средства темелно, особено доколку сте работеле во области со супстанции опасни по здравјето.

Избришете ги нечистотиите со влажна мека крпа. Не користете средства за чистење или раствори.

Особено редовно чистете ја леќата на камерата **(12)** и внимавајте на влакненцата.

Сервисна служба и совети при користење

Сервисната служба ќе одговори на Вашите прашања во врска со поправката и одржувањето на Вашиот производ како и резервните делови. Ознаки за експлозија и информации за резервните делови исто така ќе најдете на: **www.bosch-pt.com**
Тимот за советување при користење на Bosch ќе ви помогне доколку имате прашања за нашите производи и опрема.

За сите прашања и нарачки на резервни делови, Ве молиме наведете го 10-цифрениот број од спецификационата плочка на производот.

Северна Македонија

Д.Д.Електрис

Сава Ковачевиќ 47Нб, број 3

1000 Скопје

Е-пошта: dimce.dimcev@servis-bosch.mk

Интернет: www.servis-bosch.mk

Тел./факс: 02/ 246 76 10

Моб.: 070 595 888

Д.П.Т.У “РОЈКА”

Јани Лукровски бб; Т.Ц Автокоманда локал 69

1000 Скопје

E-пошта: servisrojka@yahoo.com

Тел: +389 2 3174-303

Моб: +389 70 388-520, -530

Дополнителни адреси на сервиси може да најдете под:

www.bosch-pt.com/serviceaddresses

Отстранување

Камера за проверка, опремата и амбалажите треба да се отстранат на еколошки прифатлив начин.



Не ја фрлајте камерата за проверка и батериите во домашната канта за отпадоци!

Само за земјите од ЕУ:

Според европската директива 2012/19/EU камерите за проверка што се вон употреба и според директивата 2006/66/ЕС дефектните или искористените акумулаторски батерии/батерии мора одделно да се соберат и да се рециклираат за повторна употреба.

Доколку се отстрануваат неправилно, електричната и електронската опрема може да имаат штетни влијанија врз животната средина и здравјето на луѓето поради можното присуство на опасни материи.

Srpski

Bezbednosne napomene



Morate da pročitate sva uputstva i da ih se pridržavate. Ako se kamera za inspekciju ne koristi prema sledećim uputstvima, to može da ugrozi zaštitne sisteme u kameri za inspekciju. OVA UPUTSTVA DOBRO ČUVAJTE.

- **Kameru za inspekciju sme da popravlja samo kvalifikovano osoblje i samo sa originalnim rezervnim delovima.** Time se obezbeđuje, da sigurnost kamere za inspekciju ostaje sačuvana.

- ▶ **Ne radite sa kamerom za inspekciju u okolini u kojoj preti opasnost od eksplozije, u kojoj se nalaze zapaljive tečnosti, gasovi ili prašina.** U kameri za inspekciju se mogu stvoriti varnice koje pale prašinu ili isparenja.
- ▶ **Izvadite baterije iz kamere za inspekciju, ako je ne koristite duže vreme.** U slučaju dužeg skladištenja, baterije bi mogle da korodiraju i da se isprazne same od sebe.
- ▶ **Ne usmeravajte svetlosni zrak na osobe ili životinje i ne gledajte sami u svetlosni zrak čak ni sa većeg rastojanja.**
- ▶ **Pre korišćenja kamere za inspekciju proverite radno područje. Nijedan deo kamere za inspekciju ne sme da dođe u kontakt sa električnim vodovima, pokretnim delovima ili hemijskim supstancama. Prekinite strujno kolo električnih vodova koje postoji u radnom području.** Ove mere smanjuju rizik od eksplozija, strujnog udara i materijalnih šteta.
- ▶ **Nosite odgovarajuću ličnu zaštitnu opremu, kao što su zaštitne naočari, zaštitne rukavice ili zaštitna maska za disanje, ako se u radnom području nalaze supstance koje mogu ugroziti zdravlje.** U kanalizaciji ili sličnim područjima se mogu nalaziti čvrste, tečne ili gasovite supstance koje su otrovne, zarazne ili nagrizajuće ili na neki drugi način opasne po zdravlje.
- ▶ **Posebno obratite pažnju na čistoću, kada radite u područjima sa supstancama koje ugrožavaju zdravlje. Nemojte da jedete za vreme rada.** Izbegavajte kontakt sa supstancama koje ugrožavaju zdravlje i po završetku rada vrućom sapunicom perite ruke i druge delove dela, koji su možda došli u kontakt sa tim supstancama. Na taj način se smanjuje opasnost po zdravlje.
- ▶ **Nemojte stajati u vodi kada koristite kameru za inspekciju.** Ako se radi u vodi, postoji rizik od strujnog udara.



Magnetni pribor ne približavajte implantatima i drugim medicinskim uređajima, kao što su pejsmejkeri ili insulinske pumpe. Zbog magneta u priboru obrazuje se polje koje može da ugrozi funkciju implantata ili medicinskih uređaja.

- ▶ **Magnetni pribor držite daleko od magnetnih nosača podataka i uređaja osetljivih na magnete.** Zbog dejstva magneta iz pribora može da dođe do ireverzibilnog gubitka podataka.

Opis proizvoda i primene

Vodite računa o slikama u prednjem delu uputstva za rad.

Namenska upotreba

Digitalna kamera za inspekciju je pogodna za inspekciju teško pristupačnih ili tamnih oblasti. Ona je nakon montaže isporučenih pomoćnih sredstava na glavi kamere pogodna i za pomeranje i uklanjanje malih i lakih predmeta (npr. malih zavrtanja).

Digitalna kamera za inspekciju ne sme da se koristi u medicinske svrhe. Ona takode nije namenjena za uklanjanje začepljenja u cevima ili uvlačenje kablova.

Prikazane komponente

Numerisanje komponentata sa slika odnosi se na prikaz kamere za inspekciju na grafičkim stranama.

- (1) Dugme za galerijski režim
- (2) Dugme za foto režim/okidač
- (3) Dugme za okretanje slike za 180°
- (4) Taster za uključivanje/isključivanje
Galerijski režim: dugme za pokretanje brisanja (2. nivo)
- (5) Dugme za uvećanje (zumiranje) (1. nivo)
Dugme za listanje unapred ili brisanje slike (2. nivo)
- (6) Dugme za osvetljenost/crno-beli kontrast (1. nivo)
Dugme za listanje unazad ili prekid brisanja (2. nivo)
- (7) Displej
- (8) Kabl kamere
- (9) Rupica za pričvršćivanje pribora (2×)
- (10) Glava kamere
- (11) Svetla u glavi kamere (4×)
- (12) Sočiva kamere
- (13) Displej u foto režimu
- (14) Displej u galerijskom režimu
- (15) Serijski broj
- (16) Blokada poklopca pregrade za bateriju
- (17) Poklopac pregrade za bateriju
- (18) Slot za Micro-SD karticu
- (19) Micro-SD kartica (4 GB ... 32 GB)^{a)}
- (20) Traka za vađenje baterija

112 | Srpski

- (21) Zaštitna torba
- (22) Ogledalo
- (23) Kuke
- (24) Omotač za učvršćivanje pribora (2×)
- (25) Magnet

a) **Prikazani ili opisani pribor ne spada u obim isporuke i program pribora kompanije Bosch.**

Pokazni elementi (odabir)

- (a) Foto režim: osvetljenost/crno-beli kontrast
- (b) Statusna lestvica
- (c) Podešeno uvećanje
- (d) Stanje napunjenosti baterija
- (e) Galerijski režim
- (f) Simbol za listanje unazad
- (g) Simbol za listanje unapred
- (h) Simbol za prekid brisanja
- (i) Simbol za brisanje slike

Tehnički podaci

Digitalna kamera za inspekciju		UniversallInspect
Broj artikla		3 603 F87 0..
Nominalni napon	V=	6
Baterije (alkalna mangan)		4 × 1,5 V LR6 (AA)
Radna temperatura	°C	-10 ... +50
Temperatura skladištenja (bez baterija)	°C	-20 ... +70
Relativna vlažnost vazduha	%	5-95 ^{A)}
Dužina kabla kamere	mm	950
Najmanji radijus kabla kamere	mm	30
Prečnik glave kamere	mm	8
Rezolucija displeja		320 × 240
Trajanje u režimu rada otp.	h	4

Digitalna kamera za inspekciju	UniversallInspect	
Težina u skladu sa EPTA-Procedure 01:2014 (sa baterijama, bez zaštitne torbe, bez pribora)	kg	0,39
Dimenzije (dužina × širina × visina)	mm	161 × 70 × 41
Vrsta zaštite glave i kabla kamere		IP67
Vrsta zaštite kućišta		–

A) bez kondenzacije

Za jasnu identifikaciju vaše inspeksijske kamere služi serijski broj **(15)** na tipskoj pločici.

Montaža

Snabdevanje energijom

Kameri za inspekcije odgovaraju uobičajene baterije u dostupne u maloprodaji.

Radi otvaranja poklopca pregrade za baterije **(17)** pritisnite blokadni element **(16)** i skinite poklopac pregrade za baterije **(17)**. Ubacite baterije. Pri tome pazite na to da polovi budu u skladu sa prikazom na unutrašnjoj strani pregrade baterije.

Sve baterije uvek zamenite istovremeno. Upotrebljavajte samo baterije nekog proizvođača i sa istim kapacitetom.

► **Izvadite baterije iz kamere za inspekciju, ako je ne koristite duže vreme.** U slučaju dužeg skladištenja, baterije bi mogle da korodiraju i da se isprazne same od sebe.

Napomena: Traka **(20)** u pregradi za baterije služi za lakše vađenje baterija.

Prikaz statusa napunjenosti

Status napunjenosti baterija se prikazuje u redu za status svaki put kada pritisnete prikaz statusa napunjenosti **(d)**. Ako je simbol baterije prazan, morate da zamenite baterije, ne možete više da vršite inspekcije.

Montaža ogledala, kuke ili magneta (videti slike A i B)

Ogledalo **(22)**, kuka **(23)** ili magnet **(25)** se mogu montirati **(10)** kao pomoćno sredstvo na glavi kamere.

Zakačite ogledalo **(22)** ili kuku **(23)** za jednu od dve rupice **(9)** na glavi kamere **(10)** i navucite omotač **(24)** radi učvršćivanja (videti sliku A).

Gurnite magnet **(25)** u omotač **(24)** i zakačite ga za jednu od dve rupice **(9)** na glavi kamere **(10)**. Navucite omotač **(24)** radi učvršćivanja (videti sliku B).

Napomena: Magnet (25) i kuka (23) su namenjene za pomeranje i uklanjanje labavih, malih i lakih predmeta. Na jakoj promaji mogu da se oštete kamera za inspekciju ili pomoćno sredstvo.

Rad

- ▶ **Zaštite kameru za inspekcije od vlage i direktnog sunčevog zračenja.** Kabl i glava kamere su vodootporni. Međutim, ručni uređaj i baterije nisu zaštićeni od vode, pri kontaktu sa vodom postoji rizik od električnog udara ili oštećenja.
- ▶ **Nemojte da koristite kameru za inspekciju, kada su zamagljena sočiva na glavi kamere (10). Kameru za inspekciju uključite tek kada na njoj više ne bude vlage.** Kamera za inspekciju u suprotnom može da se ošteti.
- ▶ **Uključena svetla (11) mogu da se ugrelu tokom rada.** Nemojte da dodirujete svetla da se ne biste opekli.
- ▶ **Kameru za inspekciju nemojte da izlažete ekstremnim temperaturama ili promenama temperature.** Nemojte ih predugo ostavljati npr. u automobilu. Pustite kameru za inspekciju pri većim temperaturnim kolebanjima da se prvo prilagodi temperaturi, pre nego je pustite u rad.

Puštanje u rad

Uključivanje/isključivanje

Za **uključivanje** kamere za inspekcije pritisnite dugme za uključivanje i isključivanje (4). Na displeju (7) je prikazan **foto režim (13)** (uvećanje 1.0 i osvetljenje 50 %).

Za **gašenje** kamere za inspekcije držite dugme za uključivanje i isključivanje (4) duže od 3 sekunde.

Ako otprilike 20 min ne pritisnete nijedan taster na kameri za inspekciju, ona se automatski isključuje radi zaštite baterija.

Foto režim

Posle uključivanja kamera za inspekcije se nalazi u **foto režimu (13)**.

Da biste iz galerijskog prešli u **foto režim (13)** pritisnite dugme (2). Još jednim pritiskom dugmeta (2) aktivira se okidač.

Na lokalnoj memoriji kamere za inspekcije mogu se sačuvati najviše 8 slika. Svaka nova snimljena slika briše poslednju sliku na lokalnoj memoriji.

Ukoliko želite da sačuvate više od 8 slika ubacite Micro-SD karticu (4 GB ... 32 GB) u slot (18). Čim se ubaci Micro-SD kartica FAT 32 formatiranja, sve slike se automatski sa lokalne memorije prebacuju na Micro-SD karticu i brišu sa lokalne memorije. Sve dalje slike se čuvaju na Micro-SD kartici.

Sve slike se automatski čuvaju u datoteci „Bosch“.

Napomena: Sve slike se čuvaju u originalnom stanju, dakle bez uvećanja ili okretanja.

Napomena: Ukoliko je slika napravljena u crno-belom kontrastu, ne može se učitati u boji.

Galerijski režim

Kratkim pritiskom tastera **(1)** otvara se **galerijski režim (14)**.

Pomoću dugmeta **(6)** i **(5)** snimljene slike možete da listate unazad, tj. unapred.

Kratkim pritiskom na dugme za uključivanje/isključivanje **(4)** na displeju se prikazuju simboli **(h)** i **(i)**. Pritiskom na dugme **(5)** slika se briše; pritiskom na dugme **(6)** brisanje se prekida. Kratkim pritiskom na dugme za uključivanje i isključivanje **(4)** **galerijski režim (14)** je ponovo aktivan.

Pritiskom na dugme **(1)** ili **(2)** prelazite u **foto režim (13)**.

Statusna lestvica

Statusna lestvica **(b)** se pojavljuje na displeju posle svakog pritiska tastera na otp. 3 sekunde. Ona prikazuje:

- Foto režim **(a)** (osvetljenost/crno-beli kontrast) ili galerijski režim **(e)**
- podešeno uvećanje **(c)**
- stanje napunjenosti baterija **(d)**

Podešavanje osvetljenosti i crno-belog kontrasta na glavi kamere

Uključivanjem kamere pali se i svetlo **(11)** na glavi kamere. Podešena osvetljenost iznosi 50 %.

Kako biste posvetlili sliku kamere, možete da podesite osvetljenost ili crno-beli kontrast. Podešavanje ima 4 nivoa (100 %, crno-beli kontrast, 0 %, 50 %).

Pritiskajte dugme **(6)** sve dok ne postignete željenu osvetljenost ili ne podesite crno-beli kontrast.

Napomena: U crno-belom kontrastu podešena osvetljenost iznosi 100 %.

► **Nemojte gledati direktno u svetla (11) i nemojte usmeravati svetla u drugu osobu.** Svetlost može da vam zaslepi oči.

Za smanjenje jačine svetlosti i za isključivanje svetla kamere **(11)** pritiskajte taster **(6)** sve dok ne postignete željenu jačinu svetlosti odnosno dok svetlo ne bude isključeno.

Uvećavanje slike na displeju (Zoom)

Kratkim pritiskom na taster **(5)** možete da uvećate sliku na displeju za 1,5 put ili 2 puta.

Obrtanje slike na displeju

Pomoću dugmeta **(3)** okrećete sliku na displeju za 180°.

Prenos slika

Prenos slika je moguć pomoću Micro-SD kartice FAT 32 formatiranja **(19)**. Čim se ubaci formatirana Micro-SD kartica **(19)**, sve slike se automatski sa lokalne memorije prebacuju na Micro-SD karticu **(19)** i brišu sa lokalne memorije.

Umetanje Micro-SD kartice

Koristite samo Micro-SD kartice raspona od 4 GB do 32 GB, koje podržavaju format FAT 32.

Ukoliko je potrebno, pre upotrebe formatirajte Micro-SD karticu **(19)** u formatu FAT 32. Ubacite formatiranu Micro-SD karticu **(19)** do graničnika u slot **(18)**.

Prikaz licenci

Možete da prikazete informacije o licenci na displeju mernog alata. U tu svrhu držite pritisnut taster za galerijski režim **(1)**, sve dok se na displeju ne prikažu informacije o licenci.

Pomoću testera za listanje unapred **(5)** odn. listanje unazad **(6)** možete da listate kroz licence.

Da biste napustili prikaz licenci, kratko pritisnite taster za uključivanje/isključivanje **(4)**.

Napomene za rad

Proverite okruženje u kojem želite da izvršite inspekciju, i vodite računa naročito o preprekama i opasnim mestima.

Nakrenite kabl kamere **(8)** tako, da glava kamere može dobro da se uvede okruženje koje treba da se pretraži. Pažljivo uvedite kabl kamere.

Podesite osvetljenost svetla kamere **(11)** tako, da se slika može raspoznati. Na primer, ukoliko predmeti imaju jaku refleksiju, bolju sliku možete da postignete sa manje svetla ili podešavanjem crno-belog kontrasta.







Ako su predmeti prikazani nejasno, smanjite ili uvećajte odstojanje između glave kamere **(10)** i predmeta.

Greška – uzroci i rešenje

Uzrok	Rešenje
<p>Prikaz greške na displeju</p>  <p>Upotrebljena je Micro-SD kartica pogrešne veličine memorije.</p>	<p>Ubacite Micro-SD karticu raspona od 4 GB do 32 GB.</p>

	Uzrok	Rešenje
	Upotrebljena je Micro-SD kartica pogrešnog formatiranja.	Formatirajte Micro-SD karticu u formatu FAT 32 i ponovo je ubacite.
	Upotrebljena je oštećena Micro-SD kartica.	Ubacite neoštećenu Micro-SD karticu.
	Ne možete da pročitate Micro-SD karticu.	Proverite Micro-SD karticu, ukoliko je potrebno zamenite je.
	Na Micro-SD kartici više nema slobodne memorije.	Brisanje slika.

Ostale oznake

	Uzrok	Efekat
	Micro-SD kartica je ubačena u uključenu kameru za inspekcije.	Slike se prebacuju na Micro-SD karticu i brišu sa memorije kamere za inspekcije.
	Kamera za inspekcije je uključena sa ubačenom Micro-SD karticom.	Podaci se učitavaju.
	Memorija je prazna.	Nema slika
	Potvrđivanje brisanja	Slika se briše.
	Aktivirali ste okidač.	Slika se potvrđuje
	Slika je okrenuta za 180°.	Okretanje se potvrđuje

Održavanje i servis

Održavanje i čišćenje

Ne potapajte kameru za inspekcije u vodu ili druge tečnosti.

Uvek održavajte kameru za inspekciju čistom. Očistite kameru za inspekciju i sva pomoćna sredstva posebno temeljno, nakon rada u područjima sa supstancama koje ugrožavaju zdravlje.

Brišite zaprljanja sa vlažnom, mekom krpom. Nemojte koristiti sredstva za čišćenje ili rastvarače.

Posebno redovno čistite sočiva kamere **(12)** i pri tome vodite računa o vlaknima.

Servis i saveti za upotrebu

Servis odgovara na vaša pitanja u vezi sa popravkom i održavanjem vašeg proizvoda kao i u vezi sa rezervnim delovima. Šematske prikaze i informacije u vezi rezervnih delova naći ćete i pod: **www.bosch-pt.com**

Bosch tim za konsultacije vam rado pomaže tokom primene, ukoliko imate pitanja o našim proizvodima i njihovom priboru.

Molimo da kod svih pitanja i naručivanja rezervnih delova neizostavno navedete broj artikla sa 10 brojanih mesta prema tipskoj pločici proizvoda.

Srpski

Bosch Elektroservis
Dimitrija Tucovića 59
11000 Beograd
Tel.: +381 11 644 8546
Tel.: +381 11 744 3122
Tel.: +381 11 641 6291
Fax: +381 11 641 6293
E-Mail: office@servis-bosch.rs
www.bosch-pt.rs

Dodatne adrese servisa pogledajte na:

www.bosch-pt.com/serviceaddresses

Uklanjanje đubreta

Kamera za inspekciju, pribor i pakovanja treba da se odvoze na reciklažu koja je u skladu sa zaštitom životne sredine.



Kameru za inspekciju i baterije nemojte bacati u kućni otpad!

Samo za EU-zemlje:

Prema evropski smernici 2012/19/EU više neupotrebne kamere za inspekciju, a prema evropskoj smernici 2006/66/EC i akumulatori/baterije koji su u kvaru ili istrošeni moraju da se odvojeno sakupljaju i odvoze na reciklažu koja odgovara zaštiti životne sredine.

Ukoliko se elektronski i električni uređaji otklone u otpad na neispravan način, moguće opasne materije mogu da imaju štetno dejstvo na životnu sredinu i zdravlje ljudi.

Slovenščina

Varnostna opozorila



Preberite in upoštevajte vsa navodila. Če pregledovalne kamere ne uporabljate v skladu s priloženimi navodili, se lahko vgrajena zaščitna oprema poškoduje. TA NAVODILA SKRIBNO SHRANITE.

- ▶ **Popravilo pregledovalne kamere smejo izvajati le usposobljeni strokovnjaki samo z originalnimi rezervnimi deli.** S tem je zagotovljena popolna varnost pregledovalne kamere.
- ▶ **S pregledovalno kamero ne smete delati v okolju, kjer obstaja nevarnost eksplozije in kjer so prisotne gorljive tekočine, plini ali prah.** Pregledovalna kamera lahko povzroči iskenje, zaradi katerega se lahko vnamejo prah ali hlapi.
- ▶ **Če pregledovalne kamere dalj časa ne boste uporabljali, iz nje odstranite baterije.** Pri daljšem skladiščenju lahko baterije korodirajo in se samodejno izpraznijo.
- ▶ **Svetlobnega žarka ne usmerjajte na osebe ali živali in ne glejte v svetlobni žarek, tudi ne iz večje razdalje.**
- ▶ **Pred uporabo pregledovalne kamere preverite delovno območje.** Noben del pregledovalne kamere ne sme priti v stik z električnimi napeljavami, premikajočimi deli ali kemičnimi snovmi. **Prekinite tokokrog električnih napeljav, ki potekajo v delovnem območju.** Ti ukrepi znižajo tveganje eksplozij, električnega udara in materialne škode.
- ▶ **Nosite primerno osebno zaščitno opremo kot so zaščitna očala, zaščitne rokavice ali zaščitna maska, kadar so v delovnem območju zdravju škodljive snovi.** Odvodni kanali ali podobni predeli lahko vsebujejo trde, tekoče ali plinaste snovi, ki so lahko strupene, kužne, jedke ali kako drugače zdravju škodljive.

- ▶ **Na čistočo še posebej pazite, kadar izvajate delo v območjih z zdravju škodljivimi snovmi. Med delom ne jejte.** Preprečite stik z zdravju škodljivimi snovmi in si po delu roke in druge dele telesa, ki so lahko prišli v stik z njimi, očistite z vročo milnico. Tako lahko znižate tveganje za zdravje.
- ▶ **Kadar uporabljate pregledovalno kamero, ne stojte v vodi.** Zaradi dela v vodi obstaja nevarnost električnega udara.



Magnetnega pribora ne približujte vsadkom in drugim zdravstvenim napravam, npr. srčnim spodbujevalnikom ali inzulinskim črpalkam. Magneti pribora ustvarijo polje, ki lahko vpliva na delovanje vsadkov ali zdravstvenih naprav.

- ▶ **Magnetni pribor ne sme biti v bližini magnetnih nosilcev podatkov in naprav, ki so občutljive na delovanje magneta.** Zaradi magnetnih vplivov pribora lahko pride do nepopravljivih izgub podatkov.

Opis izdelka in storitev

Upošteвайте slike na začetku navodil za uporabo.

Namen uporabe

Digitalna pregledovalna kamera je primerna za pregledovanje težko dostopnih ali temnih območij. Po montaži skupaj s priloženim pomožnim sredstvom na glavi kamere je primerna tudi za premikanje in odstranjevanje manjših in lažjih predmetov (npr. manjših vijakov).

Digitalne pregledovalne kamere ne smete uporabljati v zdravstvene namene. Prav tako ni primerna za odpravljanje zamašitev cevi ali napeljevanje kablov.

Komponente na sliki

Oštevilčenje komponent na sliki se nanaša na predstavitev pregledovalne kamere na straneh s shemami.

- (1) Tipka za način galerije
- (2) Tipka za način fotografiranja/sprožilec
- (3) Tipka za zasuk fotografije za 180°
- (4) Tipka za vklop/izklop
Način galerije: tipka za zagon brisanja (2. raven)
- (5) Tipka za povečavo (Zoom) (1. raven)
Tipka za brskanje naprej ali brisanje slike (2. raven)

- (6) Tipka svetlost/črno-bel kontrast (1. raven)
Tipka za brskanje nazaj ali za prekinitev brisanja (2. raven)
 - (7) Zaslon
 - (8) Kabel kamere
 - (9) Odprtina za pritrditev pribora (2×)
 - (10) Glava kamere
 - (11) Svetilka v glavi kamere (4×)
 - (12) Leča kamere
 - (13) Zaslon v načinu fotografiranja
 - (14) Zaslon v galerijskem načinu
 - (15) Serijska številka
 - (16) Zapah pokrova predala za baterije
 - (17) Pokrov predala za baterije
 - (18) Reža za kartico Micro-SD
 - (19) Kartica Micro-SD (4 GB ... 32 GB)^{a)}
 - (20) Trak za izvzemanje baterij
 - (21) Zaščitna torbica
 - (22) Ogledalo
 - (23) Kljukica
 - (24) Tulec za pritrditev pribora (2×)
 - (25) Magnet
- a) **Prikazan ali opisan pribor ni del obsega dobave in Boschevega programa pribora.**

Prikazani elementi (izbor)

- (a) Način fotografiranja: svetlost/črno-bel kontrast
- (b) Statusna vrstica
- (c) Nastavljena povečava
- (d) Napolnjenost baterij
- (e) Način galerije
- (f) Simbol za pomik nazaj
- (g) Simbol za pomik naprej
- (h) Simbol za prekinitev brisanja

(i) Simbol za brisanje fotografije

Tehnični podatki

Digitalna pregledovalna kamera	UniversallInspect	
Kataloška številka		3 603 F87 0..
Nazivna napetost	V=	6
Baterije (mangan-alkalne)		4 × 1,5 V LR6 (AA)
Delovna temperatura	°C	-10 ... +50
Temperatura skladiščenja (brez baterij)	°C	-20 ... +70
Relativna zračna vlažnost	%	5–95 ^{A)}
Dolžina kabla kamere	mm	950
Najmanjši premer upogibanja kabla kamere	mm	30
Premer glave kamere	mm	8
Ločljivost zaslona		320 × 240
Čas delovanja pribl.	h	4
Teža po EPTA-Procedure 01:2014 (z baterijami, brez zaščitne torbice, brez pribora)	kg	0,39
Dimenzije (dolžina × širina × višina)	mm	161 × 70 × 41
Stopnja zaščite glave kamere in kabla kamere		IP67
Stopnja zaščite ohišja		–

A) brez zarositve

Svojo pregledovalno kamero lahko nedvoumno prepoznate po serijski številki **(15)** na tipski ploščici.

Namestitev

Napajanje

Pregledovalno kamero lahko napajajo običajne baterije.

Če želite odpreti pokrov predala za baterije **(17)**, pritisnite na zapah **(16)** in snemite pokrov predala za baterije **(17)**. Vstavite bateriji. Pri tem pazite na pravilno polariteto baterij, ki mora ustrezati skici na notranji strani predala za baterije.

Bateriji vedno zamenjajte sočasno. Uporabljajte zgolj baterije istega proizvajalca z enako zmogljivostjo.

- ▶ **Če pregledovalne kamere dalj časa ne boste uporabljali, iz nje odstranite baterije.** Pri daljšem skladiščenju lahko baterije korodirajo in se samodejno izpraznijo.

Opomba: Trak (20) v predelu za baterije omogoča preprosto izvzemanje baterij.

Prikaz stanja napoljenosti

Prikaz stanja napoljenosti baterij se prikaže ob vsakem pritisku tipke v prikaz stanja napoljenosti (d). Če se simbol za baterije popolnoma izprazni, morate baterije zamenjati, saj v tem primeru pregledovanje ni več možno.

Montaža ogledala, kljukice ali magneta (glejte slike A in B)

Ogledalo (22), kljukico (23) ali magnet (25) je mogoče kot pripomoček namestiti na glavo kamere (10).

Ogledalo (22) ali kljukico (23) namestite v eno od obeh odprtin (9) na glavi kamere (10) in natakните tulec (24) za pritrditev (glejte sliko A).

Magnet (25) potisnite v tulec (24) in ga zatakните v eno od obeh odprtin (9) na glavi kamere (10). Namestite tulec (24) za pritrditev (glejte sliko B).

Opomba: magnet (25) in kljukica (23) sta primerna samo za premikanje in odstranjevanje prostih, majhnih in lahkih predmetov. Zaradi premočnega vlečenja lahko pregledovalno kamero ali pomožno sredstvo poškodujete.

Delovanje

- ▶ **Pregledovalno kamero zaščitite pred vlago in neposrednimi sončnimi žarki.** Kabel kamere in glava kamere sta vodotesna. Vendar pa naprava in baterije niso zaščitene pred vodo, zato ob stiku z vodo obstaja nevarnost električnega udara ali nastanka poškodbe.
- ▶ **Pregledovalne kamere ne uporabljajte, če je leča na glavi kamere (10) poškodovana.** Pregledovalno kamero vklopite šele po tem, ko je vlaga izparela. Sicer se pregledovalna kamera lahko poškoduje.
- ▶ **Vklopljena lučka (11) se lahko med delovanjem močno segreje.** Ne dotikajte se lučke, da se izognete možnosti opeklin.
- ▶ **Pregledovalna kamera ne sme biti izpostavljena ekstremnim temperaturam ali temperaturnim nihanjem.** Ne dovolite, da bi naprava dalj časa ležala v avtomobilu. Pri večjih temperaturnih nihanjih počakajte, da se temperatura pregledovalne kamere najprej ustali, šele nato napravo uporabite.

Zagon

Vklop/izklop

Za **vklop** pregledovalne kamere pritisnete tipko za vklop/izklop **(4)**. Na zaslonu **(7)** se prikaže **način fotografiranja (13)** (povečava 1.0 in osvetlitev 50 %).

Za **izklop** pregledovalne kamere držite tipko za vklop/izklop **(4)** dlje kot 3 sekunde.

Če pribl. 20 min ne pritisnete nobene tipke na pregledovalni kameri, se ta samodejno izklopi zaradi varčevanja z baterijami.

Način fotografiranja

Pregledovalna kamera je ob vklopu v **načinu fotografiranja (13)**.

Če želite preklopiti iz galerijskega načina v **način fotografiranja (13)**, pritisnete tipko **(2)**. Če še enkrat pritisnete tipko **(2)**, se vklopi sprožilec.

V lokalni pomnilnik kamere je mogoče shraniti največ 8 fotografij. Vsaka naslednja fotografija izbrši najstarejšo fotografijo v pomnilniku.

Če želite shraniti več kot 8 fotografij, v režo **(18)** vstavite kartico Micro-SD (4 GB ... 32 GB). Ko vstavite kartico Micro-SD, formatirano v formatu FAT 32, se vse fotografije iz lokalnega pomnilnika samodejno prenesejo na kartico Micro-SD in izbršijo iz lokalnega pomnilnika. Vse naslednje fotografije se shranijo na kartico Micro-SD.

Vse fotografije se samodejno shranijo v mapo „Bosch“.

Opomba: vse fotografije se shranijo v prvotnem stanju, torej brez povečav ali zasukov.

Opomba: če fotografijo posnamete v črno-belem kontrastu, je ne morete priklicati v barvah.

Način galerije

S kratkim pritiskom na tipko **(1)** se odpre **galerijski način (14)**.

S tipkama **(6)** in **(5)** se lahko po posnetih fotografijah pomikate nazaj in naprej.

Če tipko za vklop/izklop **(4)** na kratko pritisnete, se na zaslonu prikažeta simbola **(h)** in **(i)**. S pritiskom na tipko **(5)** fotografijo izbršete, s pritiskom na tipko **(6)** pa brisanje prekinete. S kratkim pritiskom na tipko za vklop/izklop **(4)** znova vklopite **način galerije (14)**.

S pritiskom na tipko **(1)** ali **(2)** preklopite v **način fotografiranja (13)**.

Statusna vrstica

Vrstica stanja **(b)** se po vsakem pritisku na tipko prikaže na zaslonu za pribl. 3 sekunde.

Prikazuje:

- Način fotografiranja **(a)** (svetlost/črno-bel kontrast) ali način galerije **(e)**
- Nastavljeno povečavo **(c)**

- Raven napolnjenosti baterij **(d)**

Nastavitev svetlosti in črno-belega kontrasta na glavi kamere

Ob vklopu kamere se vklopi tudi svetilka **(11)** v glavi kamere. Nastavljena svetlost znaša 50 %.

Za svetlejšo sliko kamere lahko svetlost spremenite ali nastavite črno-bel kontrast. Nastavitev poteka v 4 stopnjah (100 %, črno-bel kontrast, 0 %, 50 %).

Pritiskajte tipko **(6)**, dokler ne nastavite zelene svetlosti ali črno-belega kontrasta.

Opomba: v črno-belem kontrastu raven svetlosti znaša 100 %.

► **Ne glejte neposredno v lučko (11) in ne usmerjajte lučke v druge osebe.** Svetloba lučke lahko zablešči v oči.

Za zmanjšanje svetlosti in izklop lučke kamere **(11)** pritisnite tipko **(6)** tako dolgo, dokler ne dosežete zelene svetlosti oz. je lučka izklopljena.

Povečanje slike na zaslonu (zoom)

S kratkim pritiskom na tipko povečava **(5)** lahko sliko na zaslonu povečate za 1,5- ali 2-krat.

Vrtenje slike na zaslonu

S tipko **(3)** fotografijo na zaslonu zavrtite za 180°.

Prenos fotografij

Prenos fotografij je mogoč, če vstavite kartico Micro-SD **(19)**, formatirano v formatu FAT 32. Ko vstavite kartico Micro-SD **(19)**, se vse fotografije iz lokalnega pomnilnika samodejno prenesejo na kartico Micro-SD **(19)** in izbrišejo iz lokalnega pomnilnika.

Vstavljanje kartice Micro-SD

Uporabljajte samo kartice Micro-SD v razponu od 4 GB do 32 GB, ki podpirajo format FAT 32.

Po potrebi pred vstavitvijo formatirajte kartico Micro-SD **(19)** v formatu FAT 32.





Formatirano kartico Micro-SD **(19)** potisnite do prislona v režo **(18)**.

Prikaz licenc

Podatke o licencah si lahko ogledate na zaslonu merilne naprave. Za prikaz pritisnite in pridržite tipko za galerijski način **(1)**, dokler se na zaslonu ne prikažejo podatki o licencah.

S tipkama za brskanje naprej **(5)** oz. brskanje nazaj **(6)** se lahko pomikate med licencami.

Prikaz licenc zaprete tako, da na kratko pritisnete tipko za vklop/izklop **(4)**.

	Vzrok	Delovanje
	Pomnilnik je prazen.	Nobena slika ni na voljo
	Potrditev brisanja	Fotografija se izbríše.
	Vklop sprožilca.	Potrditev fotografije
	Fotografija je bila zasukana za 180°.	Potrditev zasuka

Vzdrževanje in servisiranje

Vzdrževanje in čiščenje

Pregledovalne kamere ne potaplajte v vodo ali druge tekočine.

Pregledovalna kamera naj bo vedno čista. Po izvajanju del v območjih z zdravju škodljivimi snovmi še posebej temeljito očistite pregledovalno kamero in vsa pomožna sredstva.

Umazanijo obrišite z vlažno, mehko krpo. Ne uporabljajte čistilnih sredstev ali topil.

Temeljito in redno čistite lečo kamere **(12)** in pri tem pazite na mucke.

Servisna služba in svetovanje uporabnikom

Servis vam bo dal odgovore na vaša vprašanja glede popravila in vzdrževanja izdelka ter nadomestnih delov. Tehnične skice in informacije glede nadomestnih delov najdete na:

www.bosch-pt.com

Boscheva skupina za svetovanje pri uporabi vam bo z veseljem odgovorila na vprašanja o naših izdelkih in pripadajočem priboru.

Ob vseh vprašanjih in naročilih rezervnih delov nujno sporočite 10-mestno številko na tipski ploščici izdelka.

Slovensko

Robert Bosch d.o.o.

Verovškova 55a

1000 Ljubljana

Tel.: +00 803931

Fax: +00 803931

Mail: servis.pt@si.bosch.com
www.bosch.si

Naslove drugih servisnih mest najdete na povezavi:

www.bosch-pt.com/serviceaddresses

Odlaganje

Pregledovalno kamero, pribor in embalažo reciklirajte na okolju prijazen način.



Pregledovalne kamere in baterije ne smete odvreči med gospodinjne odpadke!

Zgolj za države Evropske unije:

Odslužene pregledovalne kamere (v skladu z Direktivo 2012/19/EU) in okvarjene ali izrabljene akumulatorske/navadne baterije (v skladu z Direktivo 2006/66/ES) je treba zbirati ločeno in jih reciklirati na okolju prijazen način.

Odpadna električna in elektronska oprema, ki ni zavržena strokovno, lahko negativno vpliva na okolje in zdravje ljudi, saj morda vsebuje nevarne snovi.

Hrvatski

Sigurnosne napomene



Sve upute treba prečitati i pridržavati ih se. Ukoliko se inspeksijska kameri ne koristi sukladno ovim uputama, to može negativno utjecati na rad integriranih zaštitnih naprava u inspeksijskoj kameri. DOBRO ČUVAJTE OVE UPUTE.

- ▶ **Popravak inspeksijske kamere prepustite samo kvalificiranom stručnom osoblju i samo s originalnim rezervnim dijelovima.** Time će se osigurati da ostane zadržana sigurnost inspeksijske kamere.
- ▶ **Ne radite s inspeksijskom kamerom u okolini ugroženoj eksplozijom u kojoj se nalaze zapaljive tekućine, plinovi ili prašine.** U inspeksijskoj kameri mogu nastati iskre koje mogu zapaliti prašinu ili pare.
- ▶ **Izvadite baterije iz inspeksijske kamere ako je nećete koristiti dulje vrijeme.** U slučaju dužeg skladištenja baterije bi mogle korodirati te se isprazniti.

- ▶ **Ne usmjeravajte svjetlosnu zraku na ljude ili životinje i ne gledajte izravno u svjetlosnu zraku, niti s veće udaljenosti.**
- ▶ **Prije uporabe inspeksijske kamere provjerite radno područje. Nijedan dio inspeksijske kamere ne smije doći u kontakt s električnim vodovima, pomičnim dijelovima ili kemijskim tvarima. Prekinite strujni krug električnih vodova položenih u radnom području.** Ovim mjerama izbjeći će se opasnost od eksplozije, električnog udara i materijalnih šteta.
- ▶ **Nosite odgovarajuću osobnu zaštitnu opremu, kao što su zaštitne naočale, zaštitne rukavice ili zaštitna maska, ako se u radnom području nalaze tvari opasne za zdravlje.** Kanalizacijski kanali ili slična područja mogu sadržavati krute, tekuće ili plinovite tvari koje su otrovne, infektivne, nagrizajuće ili na drugi način štetne za zdravlje.
- ▶ **Posebno pazite na čistoću ako radite u područjima s tvarima koje ugrožavaju zdravlje. Tijekom rada ne jedite.** Izbjegavajte kontakt s tvarima štetnim za zdravlje i nakon rada operite ruke i ostale dijelove tijela koji bi mogli doći u kontakt s vrućom sapunicom. Time će se smanjiti ugroza zdravlja.
- ▶ **Nemojte stajati u vodi kada upotrebljavate inspeksijsku kameru.** Zbog radova u vodi postoji opasnost od električnog udara.



Magnetski pribor ne stavljajte u blizini implantata i drugih medicinskih uređaja npr. srčanog stimulatora ili inzulinske pumpe. Zbog magneta pribora se stvara polje koje može negativno utjecati na rad implantata ili medicinskih uređaja.

- ▶ **Magnetski pribor držite podalje od magnetskih nosača podataka i magnetski osjetljivih uređaja.** Uslijed djelovanja magneta pribora može doći do nepovratnog gubitka podataka.

Opis proizvoda i radova

Pridržavajte se slika na početku uputa za uporabu.

Namjenska uporaba

Digitalna inspeksijska kamera je namijenjena za pregled teško dostupnih ili mračnih područja. Ona je nakon montaže isporučene pomagala na glavi kamere prikladna i za pomicanje i uklanjanje manjih i lakših predmeta (npr. manjih vijaka).

Digitalna inspeksijska kamera ne smije se upotrebljavati u medicinske svrhe. Ona isto tako nije predviđena za otklanjanje začepljenja cijevi ili za uvlačenje kabela.

Prikazani dijelovi alata

Numeriranje prikazanih dijelova odnosi se na prikaz inspeksijske kamere na stranicama sa slikama.

- (1) Tipka za režim galerije
 - (2) Tipka za režim fotografije/okidač
 - (3) Tipka za okretanje slike za 180°
 - (4) Tipka za uključivanje/isključivanje
Režim galerije: tipka za pokretanje brisanja (2. razina)
 - (5) Tipka za povećanje (zumiranje) (1. razina)
Tipka za listanje naprijed ili za brisanje slike (2. razina)
 - (6) Tipka za svjetlinu/crno-bijeli kontrast (1. razina)
Tipka za listanje unatrag ili za prekid brisanja (2. razina)
 - (7) Zaslon
 - (8) Kabel kamere
 - (9) Rupica za pričvršćenje pribora (2×)
 - (10) Glava kamere
 - (11) Svjetiljka na glavi kamere (4×)
 - (12) Leća kamere
 - (13) Zaslon u režimu fotografije
 - (14) Zaslon u režimu galerije
 - (15) Serijski broj
 - (16) Blokada poklopca pretinca za baterije
 - (17) Poklopac pretinca za baterije
 - (18) Utor za Micro-SD karticu
 - (19) Micro-SD kartica (4 GB ... 32 GB)^{a)}
 - (20) Trakica za vađenje baterija
 - (21) Zaštitna torbica
 - (22) Zrcalo
 - (23) Kuka
 - (24) Čahura za pričvršćenje pribora (2×)
 - (25) Magnet
- a) **Prikazan ili opisan pribor ne pripada opsegu isporuke niti Bosch programu pribora.**

Pokazni elementi (po izboru)

- (a) Režim fotografije: svjetlina/crno-bijeli kontrast
- (b) Statusna traka
- (c) Namješteno povećanje
- (d) Stanje napunjenosti baterija
- (e) Režim galerije
- (f) Simbol za listanje unatrag
- (g) Simbol za listanje naprijed
- (h) Simbol za prekid brisanja
- (i) Simbol za brisanje neke slike

Tehnički podaci

Digitalna inspeksijska kamera		UniversalInspect
Kataloški broj		3 603 F87 0..
Nazivni napon	V=	6
Baterije (alkalno-manganske)		4 × 1,5 V LR6 (AA)
Radna temperatura	°C	-10 ... +50
Temperatura skladištenja (bez baterija)	°C	-20 ... +70
Relativna vlažnost zraka	%	5-95 ^{A)}
Duljina kabela kamere	mm	950
Najmanji radijus savijanja kabela kamere	mm	30
Promjer glave kamere	mm	8
Rezolucija zaslona		320 × 240
Vrijeme rada cca.	h	4
Težina prema EPTA-Procedure 01:2014 (s baterijama, bez zaštitne torbice, bez pribora)	kg	0,39
Dimenzije (duljina × širina × visina)	mm	161 × 70 × 41
Vrsta zaštite glave kamere i kabela kamere		IP67
Vrsta zaštite kućišta		-

A) bez rošenja

Za jednoznačno identificiranje vaše inspeksijske kamere služi serijski broj **(15)** na tipskoj pločici.

Montaža

Napajanje

Inspeksijska kamera može raditi sa standardnim baterijama.

Za otvaranje poklopca pretinca za baterije **(17)** pritisnite blokadu **(16)** i skinite poklopac pretinca za baterije **(17)**. Umetnite baterije. Pritom pazite na ispravan pol koji je prikazan na unutarnjoj strani pretinca za baterije.

Uvijek istodobno zamijenite sve baterije. Koristite samo baterije jednog proizvođača i istog kapaciteta.

- ▶ **Izvadite baterije iz inspeksijske kamere ako je nećete koristiti dulje vrijeme.** U slučaju dužeg skladištenja baterije bi mogle korodirati te se isprazniti.

Napomena: Trakica **(20)** u pretincu za baterije služi za jednostavno vađenje baterija.

Pokazivač stanja napunjenosti

Stanje napunjenosti baterija prikazuje se pri svakom pritisku na tipku pokazivača stanja napunjenosti **(d)** u statusnoj traci. Ako je prazan simbol baterije, morate zamijeniti baterije. Inspekcije više nisu moguće.

Montaža zrcala, kuke ili magneta (vidjeti slike A i B)

Zrcalo **(22)**, kuku **(23)** ili magnet **(25)** možete montirati kao pomagalo na glavu kamere **(10)**.

Okačite zrcalo **(22)** ili kuku **(23)** u jednu od dvije rupice **(9)** na glavi kamere **(10)** i gurnite čahuru **(24)** za pričvršćenje (vidjeti sliku **A**).

Gurnite magnet **(25)** u čahuru **(24)** i okačite ga u jednu od dvije rupice **(9)** na glavi kamere **(10)**. Gurnite čahuru **(24)** za pričvršćenje (vidjeti sliku **B**).

Napomena: Magnet **(25)** i kuka **(23)** prikladni su samo za pomicanje i uklanjanje labavih, malih i lakših predmeta. Inspeksijska kamera i pomagalo mogu se oštetiti u slučaju prejakog potezanja.

Rad

- ▶ **Inspeksijsku kameru zaštitite od vlage i izravnog sunčevog zračenja.** Kabel kamere i glava kamere su vodootporni. Ručni alat i baterije nisu zaštićeni od vode. U slučaju kontakta s vodom postoji opasnost od električnog udara ili oštećenja.
- ▶ **Ne upotrebljavajte inspeksijsku kameru ako je leća na glavi kamere **(10)** zamagljena. Uključite inspeksijsku kameru tek kada vlaga ispari.** U suprotnom se inspeksijska kamera može oštetiti.

- ▶ **Uključena svjetiljka (11) može tijekom rada postati vruća.** Ne dodirujte svjetiljku kako biste izbjegli opekline.
- ▶ **Inspeksijsku kameru ne izlažite ekstremnim temperaturama ili oscilacijama temperature.** Ne ostavljajte je npr. duže vrijeme u automobilu. Inspeksijsku kameru kod većih oscilacija temperature ostavite da se temperira prije stavljanja u pogon.

Puštanje u rad

Uključivanje/isključivanje

Za **uključivanje** inspeksijske kamere pritisnite tipku za uključivanje i isključivanje **(4)**. Na zaslonu **(7)** se prikazuje **režim fotografije (13)** (povećanje 1.0 i osvjetljenje 50 %).

Za **isključivanje** inspeksijske kamere držite pritisnutu tipku za uključivanje i isključivanje **(4)** dulje od 3 sekunde.

Ako se cca. 20 min na inspeksijskoj kameri ne bi pritisnula niti jedna tipka, tada će se inspeksijska kamera automatski isključiti radi čuvanja baterija.

Režim fotografije

Nakon uključivanja inspeksijska kamera se nalazi u **režimu fotografije (13)**.

Kako biste se iz režima galerije prebacili u **režim fotografije (13)**, pritisnite tipku **(2)**. Ponovnim pritiskom na tipku **(2)** aktivira se okidač.

Možete spremiti najviše 8 slika u lokalnu memoriju inspeksijske kamere. Svaka sljedeća snimljena slika briše najstariju sliku u lokalnoj memoriji.

Ako trebate spremiti više od 8 slika, morate umetnuti Micro-SD karticu (4 GB ... 32 GB) u utor **(18)**. Kada je umetnuta Micro-SD kartica formatirana u formatu FAT 32, sve slike iz lokalne memorije prenose se automatski na Micro-SD karticu i brišu se u lokalnoj memoriji. Sve ostale slike spremaju se na Micro-SD karticu.

Sve slike se automatski spremaju u mapu „Bosch“.

Napomena: Sve slike se spremaju u originalnom stanju, tj. bez povećanja ili okretanja.

Napomena: Ako je neka slika snimljena s crno-bijelim kontrastom, ne može se pozvati u boji.

Režim galerije

Kratkim pritiskom na tipku **(1)** otvara se **režim galerije (14)**.

Tipkama **(6)** i **(5)** možete listati snimljene slike unatrag odn. naprijed.

Nakon kratkog pritiska na tipku za uključivanje i isključivanje **(4)** na zaslonu se prikazuju simboli **(h)** i **(i)**. Pritiskom na tipku **(5)** briše se slika; pritiskom na tipku **(6)** prekida se brisanje. Kratkim pritiskom na tipku za uključivanje i isključivanje **(4)** je **režim galerije (14)** ponovno aktivan.

Pritiskom na tipku **(1)** ili **(2)** prebacujete se u **režim fotografije (13)**.

Statusna traka

Statusna traka **(b)** se prikazuje nakon svakog pritiska na tipku otprilike 3 sekunde na zaslonu. Ona prikazuje:

- režim fotografije **(a)** (svjetlina/crno-bijeli kontrast) ili režim galerije **(e)**
- namješteno povećanje **(c)**
- stanje napunjenosti baterija **(d)**

Namještanje svjetline i crno-bijelog kontrasta na glavi kamere

Kod uključivanja kamere uključuje se i svjetiljka **(11)** na glavi kamere. Namještena svjetlina iznosi 50 %.

Kako biste posvijetlili sliku kamere, možete regulirati svjetlinu ili namjestiti crno-bijeli kontrast. Namještanje se vrši u 4 stupnja (100 %, crno-bijeli kontrast, 0 %, 50 %).

Pritisnite tipku **(6)** nekoliko puta sve dok ne postignete željenu svjetlinu ili ne namjestite crno-bijeli kontrast.

Napomena: U crno-bijelom kontrastu namještena svjetlina iznosi 100 %.

► **Ne gledajte izravno u svjetiljku (11) i ne usmjeravajte svjetiljku prema drugim osobama.** Svjetlo svjetiljke može zaslijepiti oči.

Za smanjenje svjetline i za isključivanje svjetiljke kamere **(11)** pritisnite tipku **(6)** sve dok ne postignete željenu svjetlinu ili dok se svjetiljka ne isključi.

Povećanje slike na zaslonu (zumiranje)

Kratkim pritiskom na tipku za povećanje **(5)** možete povećati sliku na zaslonu za 1,5 puta ili 2 puta.

Okretanje slike na zaslonu

Tipkom **(3)** okrenite sliku na zaslonu za 180°.

Prijenos slika

Prijenos slika moguć je umetanjem Micro-SD kartice **(19)** formatirane u formatu FAT 32. Kada je umetnuta formatirana Micro-SD kartica **(19)**, sve slike iz lokalne memorije prenose se automatski na Micro-SD karticu **(19)** i brišu se u lokalnoj memoriji.

Umetanje Micro-SD kartice

Koristite samo Micro-SD kartice od 4 GB do 32 GB koje podržavaju format FAT 32.

Ako je potrebno, formatirajte Micro-SD karticu **(19)** u formatu FAT 32 prije umetanja.

Gurnite formatiranu Micro-SD karticu **(19)** do kraja u utor **(18)**.

Prikaz licenci

Možete zatražiti prikaz informacija o licenci na zaslonu mjernog alata. U tu svrhu držite pritisnutu tipku za režim galerije **(1)** dok se na zaslonu ne prikažu informacije o licenci. Tipkama za listanje naprijed **(5)** ili listanje unatrag **(6)** možete listati licence. Za napuštanje prikaza licence kratko pritisnite tipku za uključivanje/isključivanje **(4)**.



Upute za rad

Provjerite okolinu koju želite pregledati i posebno pazite na prepreke ili opasna mjesta. Savijte kabel kamere **(8)** tako da se glava kamere može dobro uvući u ispitivanu okolinu. Oprezno uvucite kabel kamere.







Prilagodite svjetlinu svjetiljke kamere **(11)** tako da je slika dobro vidljiva. Primjerice kod jako reflektirajućih predmeta možete s manje svjetla ili crno-bijelom kontrastom dobiti bolju sliku.

Ako bi se ispitivani predmeti prikazali nedovoljno oštrim, u tom slučaju smanjite ili povećajte razmak između glave kamere **(10)** i predmeta.

Smetnje – uzroci i pomoć

	Uzrok	Pomoć
Prikaz pogreške na zaslonu		
	Umetnuta je Micro-SD kartica s pogrešnom veličinom memorije.	Umetnite Micro-SD karticu od 4 GB do 32 GB.
	Umetnuta je pogrešno formatirana Micro-SD kartica.	Formatirajte Micro-SD karticu u formatu FAT 32 i ponovno je umetnite.
	Umetnuta je oštećena Micro-SD kartica.	Umetnite neoštećenu Micro-SD karticu.
	Micro-SD kartica ne može se učitati.	Provjerite i eventualno zamijenite Micro-SD karticu.
	Nema više slobodne memorije na Micro-SD kartici.	Obrišite slike.

Ostali prikazi

	Uzrok	Učinak
	Micro-SD kartica je umetnuta u uključenu inspeksijsku kameru.	Slike se prenose na Micro-SD karticu i brišu se iz memorije inspeksijske kamere.
	Inspeksijska kamera je uključena s umetnutom Micro-SD karticom.	Podaci se čitaju.
	Memorija je prazna.	Nema dostupnih slika
	Potvrda brisanja	Slika se briše.
	Okidač je aktiviran.	Potvrđuje sliku
	Slika je okrenuta za 180°.	Potvrđuje okretanje

Održavanje i servisiranje

Održavanje i čišćenje

Inspeksijsku kameru ne uranjajte u vodu ili druge tekućine.

Inspeksijsku kameru uvijek držite čistom. Posebno temeljito očistite inspeksijsku kameru i sva pomagala nakon rada u područjima s tvarima koje ugrožavaju zdravlje.

Prljavinu obrišite vlažnom, mekom krpom. Ne upotrebljavajte sredstva za čišćenje ili otapala.

Posebno redovito očistite leću kamere **(12)** i pritom pazite na vlakna.

Servisna služba i savjeti o uporabi

Naša servisna služba će odgovoriti na vaša pitanja o popravku i održavanju vašeg proizvoda, kao i o rezervnim dijelovima. Crteže u rastavljenom obliku i informacije o rezervnim dijelovima možete naći i na našoj adresi: **www.bosch-pt.com**

Tim Bosch savjetnika o uporabi rado će odgovoriti na vaša pitanja o našim proizvodima i njihovom priboru.

U slučaju upita ili naručivanja rezervnih dijelova, molimo vas obavezno navedite 10-znamenkasti kataloški broj s tipske pločice proizvoda.

Hrvatski

Robert Bosch d.o.o PT/SHR-BSC
Kneza Branimira 22
10040 Zagreb
Tel.: +385 12 958 051
Fax: +385 12 958 050
E-Mail: RBKN-bsc@hr.bosch.com
www.bosch.hr

Ostale adrese servisa možete pronaći na:

www.bosch-pt.com/serviceaddresses

Zbrinjavanje

Inspeksijsku kameru, pribor i ambalažu treba dovesti na ekološki prihvatljivo recikliranje.



Inspeksijsku kameru i baterije ne bacajte u kućni otpad!

Samo za zemlje EU:

Sukladno europskoj Direktivi 2012/19/EU inspeksijske kamere koje više nisu uporabive i sukladno europskoj Direktivi 2006/66/EZ neispravne ili istrošene aku-baterije/baterije moraju se odvojeno sakupljati i dovesti na ekološki prihvatljivo recikliranje.

U slučaju nepravilnog zbrinjavanja električni i elektronički stari uredaji mogu imati štetne učinke na okoliš i ljudsko zdravlje zbog moguće prisutnosti opasnih tvari.

Eesti

Ohutusnõuded



Lugege läbi kõik juhised ja järgige neid. Kui kontrollkaamera kasutamisel neid juhiseid ei järgita, võivad kaamerasse ehitatud kaitseseadised kahjustada saada. **HOIDKE JUHISED HOOLIKALT ALLES.**

- ▶ Laske kontrollkaamerat remontida ainult kvalifitseeritud tehnikutel, kes kasutavad originaalvaruosi. Nii tagate kontrollkaamera ohutu töö.

- ▶ **Ärge kasutage kontrollkaamerat plahvatusohtlikus keskkonnas, kus leidub kergsüttivaid vedelikke, gaase või tolmu.** Kontrollkaameras võivad tekkida sädemed, mille toimel võib tolm või aur süttida.
- ▶ **Kui te kontrollkaamerat pikemat aega ei kasuta, võtke sellest patareid välja.** Patareid võivad pikemal hoidmisel korrodeeruda ja iseeneslikult tühjeneda.
- ▶ **Ärge suunake valguskiirt inimeste ega loomade peale ja ärge vaadake ise valguskiire sisse ka mitte suurema vahemaa tagant.**
- ▶ **Kontrollige enne kontrollkaamera kasutamist tööpiirkonda. Kontrollkaamera ükski osa ei tohi kokku puutuda elektrijuhtmete, liikuvate osade ega kemikaalidega. Katkestage tööpiirkonnas paiknevate elektrijuhtmete vooluahel.** See meede väldib plahvatuse, elektrilöögi ja materiaalse kahju ohtu.
- ▶ **Kui tööpiirkonnas leidub tervist kahjustavaid aineid, kandke sobivat isikukaitsevarustust, näiteks kaitseprille, kaitsekindaid või näomaski.** Heitveekanalid ja muud sarnased piirkonnad võivad sisaldada tahkeid, vedelaid või gaasilisi aineid, mis võivad olla mürgised, nakkusohulikud, söövitavad või muul viisil tervisele kahjulikud.
- ▶ **Jälgige tervist kahjustavate ainetega piirkonnas töötamisel eriti hoolikalt puhtust. Ärge sööge töö ajal.** Vältige kokkupuudet tervist kahjustavate ainetega ning puhastage käed ja muud nende ainetega kokku puutunud kehaosad sooja vee ja seebiga. See vähendab ohtu tervisele.
- ▶ **Ärge seiske kontrollkaamera kasutamise ajal vees.** Vees töötamise ajal suureneb elektrilöögi oht.



Hoidke magnetiline lisavarustus eemal implantaatidest ja muudest meditsiinilistest seadmetest, nagu nt

südamestimulaator või insuliinipump. Lisavarustuse magnetid tekitavad välja, mis võib implantaatide ja meditsiiniliste seadmete talitlust mõjutada.

- ▶ **Hoidke magnetarviked eemal magnetilistest andmekandjatest ja magnetiliselt tundlikest seadmetest.** Tarvikute magnetite toime võib põhjustada pöördumatuid andmekadusid.

Toote kirjeldus ja kasutusjuhend

Pange tähele kasutusjuhendi esiosas olevaid jooniseid.

Otstarbele vastav kasutamine

Digitaalne kontrollkaamera sobib raskesti ligipääsetavate või pimedate kohtade kontrollimiseks. Kaamera sobib pärast kaasasolevate abivahendite kinnitamist

kaameratepeale ka väikeste ja kergete esemete (nt väiksed kruvid) liigutamiseks ja eemaldamiseks.

Digitaalset kontrollkaamerat ei tohi kasutada meditsiinilisel eesmärgil. Samuti pole see mõeldud toruummistuste kõrvaldamiseks ega kaablite sisestamiseks.

Kujutatud komponendid

Kujutatud komponentide numeratsiooni aluseks on joonise lehekülgedel olev kontrollkaamera kujutis.

- (1) Galeriirežiimi nupp
- (2) Fotorežiimi/päästiku nupp
- (3) Nupp pildi pööramiseks 180°
- (4) Sisse-/väljalülitusnupp
Galeriirežiim: nupp kustutamistoimingu käivitamiseks (2. tasand)
- (5) Suurendusnupp (suum) (1. tasand)
Nupp edasisuunas lehitsemiseks või pildi kustutamiseks (2. tasand)
- (6) Heleduse/must-valge kontrasti nupp (1. tasand)
Nupp tagasisuunas lehitsemiseks või kustutamistoimingu katkestamiseks (2. tasand)
- (7) Ekraan
- (8) Kaamerakaabel
- (9) Ava tarvikute kinnitamiseks (2×)
- (10) Kaameratepea
- (11) Valgusti kaameratepeas (4×)
- (12) Kaameraobjektiiv
- (13) Ekraan fotorežiimis
- (14) Ekraan galeriirežiimis
- (15) Seerianumber
- (16) Patareipesa kaane fiksaator
- (17) Patareipesa kaas
- (18) Mikro-SD-kaardi pesa
- (19) Mikro-SD-kaart (4 ... 32 GB)^{a)}
- (20) Lint patareide väljavõtmiseks
- (21) Kaitsekott

140 | Eesti

(22) Peegel

(23) Konks

(24) Hülss tarvikute kinnitamiseks (2×)

(25) Magnet

a) **Kujutatud või kirjeldatud tarvikud ei kuulu tarnekomplekti ega Boschi tarvikute hulka.**

Näiduelemendid (valik)

(a) Fotorežiim: heledus/must-valge kontrast

(b) Olekuriba

(c) Seatud suurendus

(d) Patareide laetuse tase

(e) Galeriirežiim

(f) Tagasisuunas lehitsemise sümbol

(g) Edasisuunas lehitsemise sümbol

(h) Kustutamistoimingu katkestamise sümbol

(i) Pildi kustutamise sümbol

Tehnilised andmed

Digitaalne kontrollkaamera		UniversalInspect
Tootenumber		3 603 F87 0..
Nimipinge	V=	6
Patareid (leelis-mangaan)		4 × 1,5 V LR6 (AA)
Töötemperatuur	°C	-10 ... +50
Hoiutemperatuur (ilma patareideta)	°C	-20 ... +70
Suhteline õhuniiskus	%	5-95 ^{A1}
Kaamerakaabli pikkus	mm	950
Kaamerakaabli väikseim painderaadius	mm	30
Kaamerapea läbimõõt	mm	8
Ekraani eraldusvõime		320 × 240
Tööaeg u	h	4
Kaal EPTA-Procedure 01:2014 järgi (patareidega, ilma kaitsekotita, ilma tarvikuteta)	kg	0,39

Digitaalne kontrollkaamera	UniversallInspect	
Mootmed (pikkus × laius × kõrgus)	mm	161 × 70 × 41
Kaamerapea ja kaamerakaabli kaitseaste		IP67
Korpuse kaitseaste		–

A) kastevaba

Teie kontrollkaamera ühetähenduslikuks identimiseks kasutatakse tüübisildil olevat seerianumbrit (15).

Montaaž

Energiavarustus

Kontrollkaameras kasutatakse tavalisi patareisid.

Patareipesa kaane (17) avamiseks vajutage fiksaatorit (16) ja võtke patareipesa kaas (17) ära. Pange patareid sisse. Jälgige sealjuures, et polaarsus vastaks patareipesa siseküljel toodud kujutisele.

Vahetage alati kõik patareid korraga. Kasutage ainult ühe tootja ja ühesuguse mahtuvusega patareisid.

► Kui te kontrollkaamerat pikemat aega ei kasuta, võtke sellest patareid välja.

Patareid võivad pikemal hoidmisel korrodeeruda ja iseeneslikult tühjeneda.

Märkus. Lint (20) patareipesas aitab patareisid mugavalt välja võtta.

Laetusseisundi näit

Patareide laetusseisundit näidatakse igal nupuvajutusel laetusseisundi näidul (d) olekuribal. Kui patareisümbol on tühi, tuleb patareid vahetada, kontrollimised ei ole enam võimalikud.

Peegli, konksu või magneti paigaldamine (vt jn A ja B)

Kaamerapeale (10) saab abivahenditena paigaldada peegli (22), konksu (23) või magneti (25).

Haakige peegel (22) või konks (23) ühte kahest avast (9) kaamerapeas (10) ja lükake kinnitamiseks peale hülssi (24) (vt jn A).

Lükake magnet (25) hülssi (24) ja haakige ühte kahest avast (9) kaamerapeas (10).

Lükake hülss (24) kinnitamiseks peale (vt jn B).

Märkus. Magnet (25) ja konks (23) sobivad lõdvalt kinnitatud, väikeste ja kergete esemete liigutamiseks ja eemaldamiseks. Liiga tugeva tõmbe korral võib kontrollkaamera või abivahend kahjustada saada.

Kasutamine

- ▶ **Kaitske kontrollkaamerat niiskuse ja otsese päikesekiirguse eest.** Kaamerakaabel ja kaamerapea on veekindlad. Käside ja patareid ei ole siiski veekindlad, veega kokkupuute korral tekib elektrilöögi või kahjustuste oht.
- ▶ **Ärge kasutage kontrollkaamerat, kui kaamerapea (10) objektiiv on udune.** Lülitage kontrollkaamera sisse alles siis, kui niiskus on ära auranud. Vastasel juhul võib kontrollkaamera kahjustada saada.
- ▶ **Sisselülitatud valgusti (11) võib töö ajal kuumaks muutuda.** Põletuste vältimiseks ärge puudutage valgustit.
- ▶ **Ärge jätke kontrollkaamerat äärmuslike temperatuuride ega temperatuurikõikumiste kätte.** Ärge jätke neid näiteks pikemaks ajaks autosse. Suurte temperatuurikõikumiste korral laske kontrollkaameral enne kasutuselevõtmist esmalt keskkonnamperatuuriga kohaneda.

Kasutuselevõtt

Sisse-/väljalülitamine

Kontrollkaamera **sisselülitamiseks** vajutage sisse-/väljalülitusnuppu **(4)**. Ekraanil **(7)** kuvatakse **fotorežiim (13)** (suurendus 1.0 ja valgustus 50 %).

Kontrollkaamera **väljalülitamiseks** hoidke sisse-/väljalülitusnuppu **(4)** all kauem kui kolm sekundit.

Kui u 20 min kestel ei vajutata ühtegi kontrollkaamera nuppu, lülitub kaamera patareide säästmiseks automaatselt välja.

Fotorežiim

Sisselülitamise järel on kontrollkaamera **fotorežiimis (13)**.

Galerirežiimilt **fotorežiimile (13)** ümberlülitamiseks vajutage nuppu **(2)**. Nupu **(2)** veelkordsel vajutamisel rakendub päästik.

Kontrollkaamera lokaalsesse mällu saab salvestada maksimaalselt 8 pilti. Iga järgmine ülesvõetud pilt kustutab vanima pildi lokaalses mälus.

Kui on vaja salvestada rohkem kui 8 pilti, tuleb pessa **(18)** asetada mikro-SD-kaart (4 ... 32 GB). Kui FAT 32 vormingus mikro-SD-kaart on sisse asetatud, kantakse automaatselt kõik pildid lokaalsest mälust mikro-SD-kaardile ja kustutatakse need lokaalsest mälust. Kõik järgmised pildid salvestatakse mikro-SD-kaardile.

Kõik pildid salvestatakse automaatselt kausta „Bosch“.

Märkus. Kõik pildid salvestatakse nende originaalkujul, s.t ilma suurendamata või pööramata.

Märkus. Kui pilt on üles võetud must-valge kontrastiga, ei ole see värviliselt vaadatav.

Galeriirežiim

Nupu **(1)** lühivajutusega avatakse **galeriirežiim (14)**.

Nuppudega **(6)** ja **(5)** saate ülesvõetud pilte tagasi- või edasisuunas lehitseda.

Sisse-/väljalülitusnupu **(4)** lühivajutuse järel näidatakse ekraanil sümboleid **(h)** ja **(i)**.

Nupu **(5)** vajutamisel pilt kustutatakse; nupu **(6)** vajutamisel katkestatakse kustutamistoiming. Sisse-/väljalülitusnupu **(4)** lühivajutuse järel on jälle aktiivne **galeriirežiim (14)**.

Vajutades nuppu **(1)** või **(2)**, lülitate ümber **fotorežiimile (13)**.

Olekuriba

Olekuriba **(b)** kuvatakse iga nupuvajutuse järel ekraanile umbes kolmeks sekundiks. See näitab järgmist:

- fotorežiimi **(a)** (heledus/must-valge kontrast) või galeriirežiimi **(e)**
- seatud suurendust **(c)**
- patareide laetuse taset **(d)**

Heleduse ja must-valge kontrasti seadmine kaamerapeas

Kaamera sisselülitamisel lülitub sisse ka valgusti **(11)** kaamerapeas. Seatud heledus on 50 %.

Kaamerapildi heledamaks muutmiseks saate reguleerida heledust või seada must-valge kontrasti. Seadmine toimub neljas astmes (100 %, must-valge kontrast, 0 %, 50 %).

Vajutage nuppu **(6)** nii mitu korda, kuni on saavutatud soovitud heledus või must-valge kontrast.

Märkus. Must-valge kontrastis on seatud heleduseks 100 %.

► Ärge vaadake valgustisse **(11)** ning ärge suunake seda teistele inimestele.

Valgusti valgus võib silmi pimestada.

Heleduse vähendamiseks või kaameravalgusti **(11)** väljalülitamiseks vajutage nuppu **(6)** nii mitu korda, kuni saavutate soovitud heleduse või kuni valgusti lülitub välja.

Pildi suurendamine ekraanil (suum)

Vajutades lühidalt suurendusnuppu **(5)** saate ekraanil olevat pilti 1,5 korda või 2 korda suurendada.

Pildi pööramine ekraanil

Nupuga **(3)** pöörake pilti ekraanil 180°.

Piltide ülekandmine

Pildid saab üle kanda, kui sisestate vormingus FAT 32 mikro-SD-kaardi **(19)**. Kui vormindatud mikro-SD-kaart **(19)** on sisse asetatud, kantakse automaatselt kõik pildid lokaalsest mälust mikro-SD-kaardile **(19)** ja kustutatakse need lokaalsest mälust.

Mikro-SD-kaardi paigaldamine

Kasutage ainult mikro-SD-kaarte mälumahuga vahemikus 4 ... 32 GB, mis toetavad vormingut FAT 32.

Vajaduse korral vormindage mikro-SD-kaart **(19)** enne sisseasetamist vormingusse FAT 32.

Lükake vormindatud mikro-SD-kaart **(19)** lõpuni pessa **(18)**.

Litsentside näitamine

Te saate lasta mõõteriista ekraanil näidata litsentsiteavet. Hoidke selleks galeriirežiimi nuppu **(1)** surutult, kuni ekraanil kuvatakse litsentsiteave.

Lehitsedes nuppudega edasisuunas **(5)** või tagasisuunas **(6)** saate litsentsi lehitseda.

Litsentsinäidust lahkimiseks vajutage lühidalt sisse/välja nuppu **(4)**.

Tööjuhised

Vaadake üle keskkond, mida soovite kontrollida, ning pöörake erilist tähelepanu takistustele ja ohtlikele kohtadele.

Painutage kaamerakaablit **(8)** nii, et kaamerapead saaks hästi uuritavasse keskkonda viia. Viige kaamerakaabel ettevaatlikult sisse.

Reguleerige kaameravalgusti **(11)** heledust nii, et pilt oleks hästi näha. Näiteks tugevalt peegeldavate esemete korral võite vähema valguse või must-valge kontrasti seadmisega saada parema pildi.





Kui kontrollitavaid esemeid kuvatakse uduselt, vähendage või suurendage kaamerapea **(10)** ja eseme vahelist kaugust.

Vead – põhjused ja kõrvaldamine

	Põhjus	Kõrvaldamine
Veanäit ekraanil		
	Sisestatud on vale mälumahuga mikro-SD-kaart.	Kasutage mikro-SD-kaarte mälumahuga 4 ... 32 GB.
	Sisestatud on vale vorminguga mikro-SD-kaart.	Vormindage mikro-SD-kaart vormingusse FAT 32 ja asetage uuesti sisse.

Põhjus	Kõrvaldamine
Sisestatud on kahjustatud mikro-SD-kaart.	Paigaldage kahjustamata mikro-SD-kaart.
Mikro-SD-kaarti ei saa lugeda.	Kontrollige mikro-SD-kaarti, vajaduse korral vahetage.
 Mikro-SD-kaardil ei ole enam vaba salvestusruumi.	Kustutage pildid.

Täiendavad näidud

Põhjus	Toime
 Mikro-SD-kaart asetati sisselülitatud kontrollkaamerasse.	Pildid kantakse mikro-SD-kaardile üle ja kustutatakse kontrollkaamera mälust.
 Sisseasetatud mikro-SD-kaardiga kontrollkaamera lülitati sisse.	Loetakse andmeid.
 Mälu on tühi.	pildid puuduvad
 Kustutamistoimingu kinnitamine	Pilt kustutatakse.
 Vajutati päästikut.	kinnitab pildi
 Pilti pöörati 180°.	kinnitab pööramise

Hooldus ja korrashoid

Hooldus ja puhastus

Ärge kastke kontrollkaamerat vette ega muudesse vedelikesse.

Hoidke kontrollkaamera puhas. Pärast tervist kahjustavate ainetega piirkondades töötamist puhastage kontrollkaamerat ja kõiki abivahendeid eriti hoolikalt.

Eemaldage määrdumised niiske, pehme riidelapiga pühkides. Ärge kasutage puhastusvahendeid ega lahusteid.

Puhastage regulaarselt eelkõige kaameraobjektiivi **(12)** ning pöörake tähelepanu ebemetele.

Müügijärgne teenindus ja kasutusala nõustamine

Klienditeeninduse töötajad vastavad teie küsimustele teie toote remondi ja hoolduse ning varuosade kohta. Joonised ja info varuosade kohta leiate ka veebisaidilt:

www.bosch-pt.com

Boschi nõustajad on meeleldi abiks, kui teil on küsimusi toodete ja lisatarvikute kasutamise kohta.

Päringute esitamisel ja varuosade tellimisel teatage meile kindlasti toote tüübisildil olev 10-kohaline tootenumber.

Eesti Vabariik

Teeninduskeskus

Tel.: (+372) 6549 575

Faks: (+372) 6549 576

E-posti: service-pt@lv.bosch.com

Muud teeninduse aadressid leiate jaotisest:

www.bosch-pt.com/serviceaddresses

Jäätmekäitlus

Kontrollkaamera, tarvikud ja pakendid tuleb suunata keskkonnasäästlikku ringlussevõttu.



Ärge visake kontrollkaamerat ja patareisid olmejäätmete hulka!

Üksnes ELi liikmesriikidele:

Vastavalt Euroopa Liidu direktiivile 2012/19/EL tuleb kasutuskõlbatuks muutunud kontrollkaamerad ja vastavalt Euroopa Liidu direktiivile 2006/66/EÜ defektsed või kasutusressursi ammendanud akud/patareisid eraldi kokku koguda ning keskkonnasäästlikult taaskasutada.

Vale jäätmekäitluse korral võivad vanad elektri- ja elektroonikaseadmed, milles sisaldub kahjulikke aineid, kahjustada keskkonda ja inimeste tervist.

Latviešu

Drošības noteikumi



Izlasiet un ievērojiet visus šeit sniegtos norādījumus. Ja kontrolkamera netiek lietota atbilstoši šeit sniegtajiem norādījumiem, var tikt nelabvēlīgi ietekmētas tajā iebūvētās aizsargfunkcijas. **GLABĀJIET ŠOS NORĀDĪJUMUS DROŠĀ VIETĀ.**

- ▶ **Uzticiet kontrolkameru remontu tikai kvalificētiem speciālistiem, kurš remontējot izmanto tikai oriģinālās rezerves daļas.** Tas ļauj saglabāt vajadzīgo darba drošības līmeni, strādājot ar kontrolkameru.
- ▶ **Nelietojiet kontrolkameru sprādzienbīstamās vietās, kur atrodas viegli aizdedzināmi šķidrums, gāzes vai putekļi.** Kontrolkamerā var rasties dzirksteles, kas var izraisīt putekļu vai tvaiku aizdegšanos.
- ▶ **Ja kontrolkamera ilgāku laiku netiks lietota, izņemiet no tās baterijas.** Ilgstošas uzglabāšanas laikā baterijas var skart korozija vai tās var izlādēties.
- ▶ **Nevērsiet gaismas staru uz cilvēkiem vai dzīvniekiem un neskatieties gaismas starā pat no liela attāluma.**
- ▶ **Pirms kontrolkameras lietošanas pārbaudiet darba zonu.** Neviena kontrolkameras daļa nedrīkst saskarties ar elektrības vadiem, kustīgām daļām vai ķīmiskām vielām. Pārtrauciet darba zonā esošo elektrības vadu strāvas ķēdi. Šie pasākumi samazina eksplozijas, elektrošoka un materiālo zaudējumu risku.
- ▶ **Izmantojiet piemērotus individuālos aizsardzības līdzekļus, piemēram, aizsargbrilles, aizsargcimdus vai elpceļu aizsargmasku, ja darba zonā ir veselībai kaitīgas vielas.** Notekudeņu kanālos un tamlīdzīgās vietās var būt cietas, šķidrās vai gāzveida vielas, kas ir indīgas, infekciozas, kodīgas vai citādi kaitīgas veselībai.
- ▶ **Īpaši gādājiet par tīrību, strādājot zonās, kurās ir veselībai kaitīgas vielas. Neēdiet darba laikā.** Nepieļaujiet saskari ar veselībai kaitīgām vielām un pēc darba nomazgājiet rokas un citas ķermeņa daļas, kas, iespējams, saskārušās ar šīm vielām, ar karstu ziepjūdeni. Tādējādi tiek samazināts veselības apdraudējums.
- ▶ **Izmantojot kontrolkameru, nestāviet ūdeni.** Ja strādājot stāvat ūdenī, pastāv elektrošoka risks.



Nenovietojiet magnētiskos piederumus implantu un citu medicīnisko ierīču tuvumā, piemēram, elektrokardiosimulatora vai insulīna pumpja tuvumā. Piederumu magnēti rada lauku, kas var ietekmēt implantātu vai medicīnisko ierīču darbību.

- ▶ **Netuviniet magnētiskos piederumus magnētiskajiem datu nesējiem un ierīcēm, kuru darbību ietekmē magnētiskais lauks.** Piederumu magnētu iedarbība var izraisīt neatgriezeniskus datu zudumus.

Izstrādājuma un tā funkciju apraksts

Nemiet vērā attēlus lietošanas pamācības sākuma daļā.

Paredzētais pielietojums

Digitālā kontrolkamera ir paredzēta grūti pieejamu vai tumšu vietu apskatei. Izmantojot kameras galvai piemontētos piegādes komplektā esošos palīglīdzekļus, var pārvietot un noņemt nelielus un vieglus priekšmetus (piemēram, nelielas skrūvītes).

Digitālo kontrolkameru nedrīkst izmantot medicīniskiem mērķiem. To arī nav paredzēts izmantot cauruļu aizsērējuma novēršanai vai kabeļu ievilkšanai.

Attēlotās sastāvdaļas

Attēloto sastāvdaļu numerācija atbilst kontrolkameras attēliem, kas sniegti lietošanas pamācības grafiskajās lappusēs.

- (1) Taustiņš "Galerijas režīms"
- (2) Taustiņš "Foto režīms/Palaidšana"
- (3) Taustiņš attēla pagriešanai par 180°
- (4) Ieslēgšanas/izslēgšanas taustiņš galerijas režīmam: taustiņš dzēšanas sākšanai (2. līmenis)
- (5) Palielināšanas taustiņš (tālumaīpa) (1. līmenis)
Taustiņš ritināšanai uz priekšu vai attēla dzēšanai (2. līmenis)
- (6) Spilgtuma/melnbaltā kontrasta taustiņš (1. līmenis)
Taustiņš ritināšanai atpakaļ vai dzēšanas pārtraukšanai (2. līmenis)
- (7) Displejs
- (8) Kameras kabelis
- (9) Caurums piederumu stiprināšanai (2×)
- (10) Kameras galva

- (11) Kameras galvā iebūvēta lampa (4×)
- (12) Kameras objektīvs
- (13) Atainojums foto režīmā
- (14) Atainojums galerijas režīmā
- (15) Sērijas numurs
- (16) Bateriju nodalījuma vāciņa fiksators
- (17) Bateriju nodalījuma vāciņš
- (18) Micro-SD kartes slots
- (19) Micro-SD karte (4 GB ... 32 GB)^{a)}
- (20) Lente bateriju izņemšanai
- (21) Aizsargapvalks
- (22) Spogulis
- (23) Āķis
- (24) Aptvere piederuma stiprināšanai (2×)
- (25) Magnēts

a) **Attēlotais vai aprakstītais piederums neietilpst standarta piegādes komplektācijā un Bosch piederumu programmā.**

Indikācijas (atlasē) elementi

- (a) Foto režīmā: spožums/melnbaltā attēla kontrasts
- (b) Statusa josla
- (c) Iestatītais palielinājums
- (d) Bateriju uzlādes līmenis
- (e) Galerijas režīms
- (f) Simbols "Pārlaipošana atpakaļ"
- (g) Simbols "Pārlaipošana uz priekšu"
- (h) Simbols "Dzēšanas atcelšana"
- (i) Simbols "Attēla dzēšana"

Tehniskie dati

Digitālā kontrolkamera	UniversalInspect
Izstrādājuma numurs	3 603 F87 0..

Digitālā kontrolkamera	UniversallInspect	
Nominālais spriegums	V=	6
Baterijas (sārma-mangāna)		4 × 1,5 V LR6 (AA)
Darba temperatūra	°C	-10 ... +50
Uzglabāšanas temperatūra (bez baterijām)	°C	-20 ... +70
Relatīvais gaisa mitrums	%	5-95 ^{A)}
Kameras kabeļa garums	mm	950
Kameras kabeļa minimālais liekuma rādiuss	mm	30
Kameras galvas diametrs	mm	8
Displeja izšķirtspēja		320 × 240
Aptuvenais darbības laiks	h	4
Svars atbilstoši EPTA-Procedure 01:2014 (ar baterijām, bez aizsargsomas, bez piederumiem)	kg	0,39
Izmērs (garums × platumš × augstums)	mm	161 × 70 × 41
Kameras galvas un kameras kabeļa aizsardzības klase		IP67
Korpusa aizsardzības klase		-

A) Bez kondensācijas

Mērinstrumenta viennozīmīgai identifikācijai kalpo sērijas numurs **(15)**, kas atrodams uz tā datu plāksnītes.

Montāža

Elektrobarošana

Kontrolkameras darbināšanai ir izmantojamas tirdzniecībā pieejamās baterijas.

(17) Lai atvērtu baterijas nodalījuma vāciņu **(17)**, uzspiediet uz fiksatora **(16)**, tad noņemiet baterijas nodalījuma vāciņu. Ievietojiet nodalījumā baterijas. Ievērojiet pareizu bateriju pievienošanas polaritāti, kas attēlota bateriju nodalījumā.

Vienlaicīgi nomainiet visas nolietotās baterijas. Nomainītai izmantojiet vienā firmā ražotas baterijas ar vienādu ietilpību.

► **Ja kontrolkamera ilgāku laiku netiks lietota, izņemiet no tās baterijas.** Ilgstošas uzglabāšanas laikā baterijas var skart korozija vai tās var izlādēties.

Norāde: lente **(20)** bateriju nodalījumā kalpo ērtai bateriju izņemšanai.

Uzlādes līmeņa rādījums

Bateriju uzlādes līmeni, nospiežot jebkuru taustiņu, uzrāda uzlādes pakāpes indikators **(d)** statusa joslā. Ja baterijas simbols ir tukšs, baterijas ir jānomaina; šādā gadījumā objektu kontrole vairs nav iespējama.

Spoguļa, magnēta vai āķa montāža (skatīt attēlus A un B)

Spoguļi **(22)**, magnētu **(25)** un āķi **(23)** var piemontēt kameras galvai **(10)** kā palīglīdzekļus.

Ieāķējiet spoguļi **(22)** vai āķi **(23)** vienā no abiem atvērumiem **(9)** kameras galvā **(10)** un pārbidiet aptverī **(24)**, lai tos nostiprinātu (skatīt attēlu **A**).

Iebīdīet magnētu **(25)** aptverē **(24)** un ieāķējiet to vienā no abiem atvērumiem **(9)** kameras galvā **(10)**. Pārbidiet aptverī **(24)**, lai to nostiprinātu (skatīt attēlu **B**).

Piezīme. Magnēts **(25)** un āķis **(23)** ir piemērots, lai pārvietotu un noņemtu vaļņus, nelielus un vieglus priekšmetus. Pārāk stipras vilkšanas gadījumā var tikt sabojāta kontrolkamera vai palīglīdzeklis.

Lietošana

- ▶ **Sargājiet kontrolkameru no mitruma un tieša saules starojuma.** Kameras kabelis un kameras galva ir ūdens necaurlaidīgi. Taču rokas ierīce un baterijas nav pasargātas pret ūdeni, tāpēc, saskaroties ar ūdeni, pastāv elektrošoka vai bojājuma risks.
- ▶ **Neizmantojiet kontrolkameru, ja ir aizsvīdis kameras galvas **(10)** objektīvs. Ieslēdziet kontrolkameru tikai tad, kad mitrums ir izgarojis.** Pretējā gadījumā kontrolkamera var tikt bojāta.
- ▶ **Ieslēgtā lampa **(11)** lietošanas laikā var sakarst.** Nepieskarieties lampai, lai neapdedzinātos.
- ▶ **Nepakļaujiet kontrolkameru ļoti augstas vai ļoti zemas temperatūras iedarbībai un lielām temperatūras svārstībām.** Piemēram, neatstājiet to ilgāku laiku automašīnas salonā. Lielu temperatūras svārstību gadījumā pirms kontrolkameras lietošanas pagaidiet, līdz tās temperatūra izlīdzinās ar apkārtējo temperatūru.

Ekspluatācijas sākšana

Ieslēgšana/izslēgšana

Lai **ieslēgtu** kontrolkameru, nospiediet ieslēgšanas/izslēgšanas taustiņu **(4)**.

Displejs **(7)** parāiet uz **foto režīma** atainojumu **(13)** (palielinājums 1.0 un izgaismojums 50 %).

Lai **izslēgtu** ieslēgtu kontrolkameru, nospiediet ieslēgšanas/izslēgšanas taustiņu **(4)** un turiet to nospiesti ilgāk par 3 sekundēm.

Ja aptuveni 20 minūtes netiek nospiests neviens kontrolkameras taustiņš, kontrolkamera tiek automātiski izslēgta, lai taupītu baterijas.

Foto režīms

Pēc ieslēgšanas kontrolkamera pāriet uz **foto režīma** atainojumu **(13)**.

Lai no galerijas režīma pārietu uz **foto režīma** atainojumu **(13)**, nospiediet taustiņu **(2)**. Vēlreiz nospiežot taustiņu **(2)**, notiek fotoattēla uzņemšana.

Kontrolkameras iekšējā atmiņā var ierakstīt un saglabāt līdz 8 fotoattēliem. Lai turpinātu fotoattēlu uzņemšanu, no kontrolkameras iekšējās atmiņas ir jāizdzēš iepriekš uzņemtie attēli.

Ja atmiņā nepieciešams saglabāt vairāk, nekā 8 attēlus, pieslēgvietā **(18)** jāievieto mikro SD karte (4 GB ... 32 GB). Līdzko kontrolkamerā ir ievietota atbilstoši formātam FAT 32 formatizēta mikro SD karte, visi attēli tiek automātiski pārnesti no iekšējās atmiņas uz mikro SD karti, tos vienlaicīgi izdzēšot no iekšējās atmiņas. Visi turpmāk uzņemtie attēli tiek uzkrāti un saglabāti mikro SD kartē.

Visi attēli tiek automātiski uzkrāti direktoriņā „Bosch”.

Norāde: Visi attēli tiek uzkrāti un saglabāti to oriģinālajā stāvoklī, t.i. bez palielināšanas un pagriešanas.

Norāde: Ja attēls ir ticis uzņemts melnbaltā formā, to pēc tam vairs nevar atvērt un aplūkot krāsainā formā.

Galerijas režīms

Īsi nospiežot taustiņu **(1)**, atveras **galerijas režīma** atainojums **(14)**.

Ar taustiņu **(6)** un **(5)** palīdzību uzņemtos attēlus var ritināt atpakaļ vai uz priekšu.

Īslaicīgi nospiežot ieslēgšanas/izslēgšanas taustiņu **(4)**, displejā parādās simboli **(h)** un **(i)**. Nospiežot taustiņu **(5)**, attēls tiek izdzēsts, bet, nospiežot taustiņu **(6)**, dzēšana tiek atcelta. Īslaicīgi nospiežot ieslēgšanas/izslēgšanas taustiņu **(4)**, no jauna aktivizējās **galerijas režīma** atainojums **(14)**.

Nospiežot taustiņu **(1)** vai taustiņu **(2)**, notiek pāreja uz **foto režīma** atainojumu **(13)**.

Statusa josla

Katru reizi pēc taustiņa nospiešanas displejā aptuveni 3 sekundes tiek rādīta statusa josla **(b)**. Tajā ir redzami šādi simboli:

- foto režīms **(a)** (spožums/melnbaltā attēla kontrasts) vai galerijas režīms **(e)**
- lestatītais palielinājums **(c)**;
- bateriju uzlādes līmenis **(d)**.

Spožuma iestatīšana un pāreja uz melnbaltā attēla kontrastu kameras galvā

Ieslēdzot kameru, ieslēdzas arī apgaismošanas elementi **(11)** kameras galvā. Pie tam iestatītais apgaismojuma spožums ir 50 %.

Lai padarītu spilgtāku kameras attēlu, ir iespējams regulēt apgaismojuma spožumu vai pāriet uz melnbaltā attēla kontrastu. Šim iestatījumam ir 4 pakāpes (100 %, melnbaltā attēla kontrasts, 0 %, 50 %).

Atkārtoti nospiediet taustiņu **(6)**, līdz tiek iestatīts vēlamais apgaismojuma spožums vai notiek pāreja uz melnbaltā attēla kontrastu.

Norāde: izvēloties melnbaltā attēla kontrastu, tiek iestatīts apgaismojuma spožums 100 %.

► **Neskatieties tieši lampā (11) un nevērsiet lampu pret citām personām.** Lampas gaismā var apžilbināt acis.

Lai samazinātu spilgtumu un izslēgtu kameras lampu **(11)**, vairākkārt nospiediet apgaismojuma/spilgtuma taustiņu **(6)**, līdz tiek iegūts vajadzīgais spilgtuma līmenis vai lampa tiek izslēgta.

Displejā redzamā attēla palielināšana (tuvināšana)

Īsi nospiediet palielinājuma taustiņu **(5)**, lai palielinātu displejā redzamo attēlu 1,5 vai 2 reizes.

Attēla pagriešana displejā

Nospiežot taustiņu **(3)**, uz displeja redzamo attēlu var pagriezt par 180°.

Attēlu pārņemšana

Attēlus iespējams pārņemt, ievietojot kontrolkamerā atbilstoši formātam FAT 32 formatizētu mikro SD karti **(19)**. Līdzko kontrolkamerā ir ievietota formatizēta mikro SD karte **(19)**, visi attēli tiek automātiski pārnesti no iekšējās atmiņas uz mikro SD karti **(19)**, tos vienlaicīgi izdzēšot no iekšējās atmiņas.

Micro-SD kartes ievietošana

Ievietojiet vienīgi mikro SD kartes ar ietilpību no 4 GB līdz 32 GB, kas atbalsta formātu FAT 32.

Ja nepieciešams, pirms ievietošanas kontrolkamerā formatizējiet mikro SD karti **(19)** atbilstoši formātam FAT 32.

Līdz galam iebīdiēt formatizēto mikro SD karti **(19)** pieslēgvietā **(18)**.

Rādīt licences

Jūs varat iestatīt, lai licences informācija tiktu rādīta mērīšanas instrumenta displejā. Šim nolūkam turiet nospiestu galerijas režīma **(1)** taustiņu, līdz displejā parādās licences informācija.

Ar taustiņiem uz priekšu šķiršanai **(5)** vai šķiršanai atpakaļ **(6)** jūs varat pāršķirt licences lapas.

Lai izietu no licences rādījuma, īsi nospiediet ieslēgšanas/izslēgšanas taustiņu **(4)**.

Norādījumi par darbu

Pārbaudiet apkārtni, ko vēlaties apskatīt ar kontrolkameru, un īpašu uzmanību pievēršiet šķēršļiem un bīstamām vietām.



Salokiet kameras kabeli **(8)** tā, lai kameras galvu varētu labi ievadīt apskatāmajā vidē.

Uzmanīgi iebidiet kameras kabeli.







Pielāgojiet kameras lampas spilgtumu **(11)** tā, lai attēls būtu labi izšķirams. Piemēram, stipri atstarojošu priekšmetu gadījumā attēla kvalitāte uzlabojas, samazinot apgaismojuma spožumu vai pārejot uz melnbaltā attēlā kontrastu.

Ja apskatāmo priekšmetu attēls nav ass, samaziniet vai palieliniet attālumu starp kameras galvu **(10)** un priekšmetu.

Kļūmes – cēloņi un novēršana

	Cēlonis	Novēršana
Kļūdas rādījums displejā		
	Kontrolkamerā ir ievietota nepiemērotas ietilpības mikro SD karte.	Ievietojiet kontrolkamerā mikro SD karti, kuras ietilpība ir no 4 GB līdz 32 GB.
	Ievietota nepareizi formatizēta mikro SD karte.	Formatizējiet mikro SD karti atbilstoši formātam FAT 32 un no jauna ievietojiet kontrolkamerā.
	Kontrolkamerā ir ievietota bojāta mikro SD karte.	Ievietojiet kontrolkamerā nebojātu mikro SD karti.
	Mikro SD karti nav iespējams nolasīt.	Pārbaudiet vai nomainiet mikro SD karti.
	Mikro SD kartē vairs nav vietas.	Izdzēsiet attēlus.

Citi indikatori

	Cēlonis	Darbība
	Mikro SD karte ir tikusi ievietota ieslēgtā kontrolkamerā.	Attēli tiek pārnesti uz mikro SD karti, tos izdzēšot no iekšējās atmiņas.
	Kontrolkamera ir tikusi ieslēgta laikā, kad tajā ir ievietota mikro SD karte.	Tiek nolasīti dati.
	Atmiņa ir tukša.	attēli nav pieejami
	Tiek apstiprināta dzēšana	Attēls tiek izdzēsts.
	Tiek nospiests palaišanas taustiņš.	tiek apstiprināta attēla uzņemšana
	Attēls tiek pagriezts par 180°.	tiek apstiprināta pagriešana

Apkalpošana un apkope

Apkalpošana un tīrīšana

Neiegremdējiet kontrolkameru ūdenī vai citā šķidrumā.

Gādājiet, lai kontrolkamera vienmēr būtu tīra. Īpaši rūpīgi notīriet kontrolkameru un visus palīg līdzekļus, ja veicat darbus zonās, kurās ir veselībai kaitīgas vielas.

Apslaukiet izstrādājumu ar mitru, mikstu lupatiņu. Nelietojiet moduļa apkopei tīrīšanas līdzekļus vai šķīdinātājus.

It īpaši regulāri tīriet kameras objektīvu **(12)** un raugiet, lai uz tā nepaliktu plūksnas.

Klientu apkalpošanas dienests un konsultācijas par lietošanu

Klientu apkalpošanas dienests atbildēs uz Jūsu jautājumiem par izstrādājumu remontu un apkalpošanu, kā arī par to rezerves daļām. Kopsalikuma attēlus un informāciju par rezerves daļām Jūs varat atrast interneta vietnē:

www.bosch-pt.com

Bosch konsultantu grupa palīdzēs Jums vislabākajā veidā rast atbildes uz jautājumiem par mūsu izstrādājumiem un to piederumiem.

156 | Lietuvių k.

Pieprasot konsultācijas un pasūtot rezerves daļas, noteikti paziņojiet 10 zīmju izstrādājuma numuru, kas norādīts uz izstrādājuma marķējuma plāksnītes.

Latvijas Republika

Robert Bosch SIA
Bosch elektroinstrumentu servisa centrs
Mūkusalas ielā 97
LV-1004 Rīga
Tālr.: 67146262
Telefakss: 67146263
E-pasts: service-pt@lv.bosch.com

Papildu klientu apkalpošanas dienesta adreses skatiet šeit:

www.bosch-pt.com/serviceaddresses

Atbrīvošanās no nolietotajiem izstrādājumiem

Kontrollkamera, piederumi un iesaiņojuma materiāli ir jānodod otrreizējai pārstrādei videi nekaitīgā veidā.



Neizmetiet kontrollkameru un baterijas sadzīves atkritumu tvertnē!

Tikai EK valstīm.

Atbilstoši Eiropas Savienības Direktīvai 2012/19/ES lietošanai nederīgās kontrollkamas, kā arī atbilstoši Eiropas Savienības Direktīvai 2006/66/EK bojātie vai nolietotie akumulatori/baterijas jāsavāc atsevišķi un jānodod otrreizējai pārstrādei videi nekaitīgā veidā.

Ja elektriskās un elektroniskās ierīces netiek atbilstoši utilizētas, tās var kaitēt videi un cilvēku veselībai iespējamās bīstamo vielu klātbūtnes dēļ.

Lietuvių k.

Saugos nuorodos



Būtina perskaityti visus nurodymus ir jų laikytis. Jei patikros kamera naudojama nesilaikant pateiktų nuorodų, gali būti pakenkta patikros kamero-

je integruotiems apsauginiams įtaisams. IŠSAUGOKITE ŠIUOS NURODYMUS.

- ▶ **Patikros kamera remonuoti leidžiama tik kvalifikuotiems specialistams, remonuojuojant turi būti naudojamos tik originalios atsarginės dalys.** Taip bus užtikrinama, jog patikros kamera išliks saugi naudoti.
- ▶ **Nedirbkite su patikros kamera sprogioje aplinkoje, kurioje yra degių skysčių, dujų ar dulkių.** Patikros kamerai kibirkščiuojant, nuo kibirkščių gali užsidegti dulkės arba susikaupę garai.
- ▶ **Jei patikros kameros ilgesnį laiką nenaudosite, išimkite iš jos baterijas.** Ilgesnį laiką sandėliuojamos baterijos dėl korozijos gali pradėti irti ir savaime išsikrauti.
- ▶ **Nenukreipkite šviesos srauto į žmones ar gyvūnus ir patys – net ir iš toliau – nežiūrėkite į šviesos srautą.**
- ▶ **Prieš pradėdami naudoti patikros kamerą, patikrinkite darbo zoną. Visas patikros kameros dalis saugokite nuo kontakto su laidais, judančiomis dalimis ir cheminėmis medžiagomis. Nutraukite elektros srovės tiekimą į darbo zonoje esančius elektros laidus.** Šios priemonės mažina sproginimo, elektros smūgio ir materialinės žalos pavojų.
- ▶ **Jei darbo zonoje yra sveikatai kenksmingų medžiagų, dėvėkite tinkamas asmeninės apsaugos priemones, pvz., apsauginius akinius, apsaugines pirštines ar kvėpavimo takų apsauginę kaukę.** Kanalizacijos kanaluose ir panašiose zonose būna kietų, skystų ar dujinių medžiagų, kurios yra nuodingos, užkrėstos, esdinančios ar kaip nors kitaip pavojingos sveikatai.
- ▶ **Dirbdami zonose, kuriose yra sveikatai kenksmingų medžiagų, ypač didelį dėmesį skirkite švarai. Dirbdami nevalgykite.** Venkite sąlyčio su sveikatai kenksmingomis medžiagomis, o po darbo karštu muilu šarmu plaukite rankas ir kitas kūno dalis, ant kurių galėjo patekti šių medžiagų. Taip sumažinsite sveikatai kylantį pavojų.
- ▶ **Naudodami patikros kamerą nestovėkite vandenyje.** Dirbant vandenyje iškyla elektros smūgio pavojus.



Magnetinės papildomos įrangos nelaikykite arti implantų ir kitokių medicinos prietaisų, pvz., širdies stimuliatorių arba insulino pompų. Papildomos įrangos magnetai sukuria lauką, kuris gali pakenkti implantų ir medicinos prietaisų veikimui.

- ▶ **Magnetinę papildomą įrangą laikykite toliau nuo magnetinių laikmenų ir magnetu poveikiui jautrių prietaisų.** Dėl papildomos įrangos magnetų poveikio duomenys gali negrįžtamai dingti.

Gaminio ir savybių aprašas

Prašome atkreipti dėmesį į paveikslėlius priekinėje naudojimo instrukcijos dalyje.

Naudojimas pagal paskirtį

Skaitmeninė patikros kamera yra skirta sunkiai prieinamoms ir tamsioms sritims tikrinti. Prie kameros galvutės primontavus kartu pateiktas pagalbines priemones, ji taip pat yra skirta mažiems ir lengviems daiktams pajudinti ir pašalinti (pvz., mažiems varžtams).

Skaitmeninę patikros kamerą medicininiams tikslais naudoti draudžiama. Ji taip pat nėra skirta vamzdžių kamščiams pašalinti ir laidams įtraukti.

Pavaizduoti elementai

Pavaizduotų sudedamųjų dalių numeriai atitinka patikros kameros schemose nurodytus numerius.

- (1) Galerijos režimo mygtukas
- (2) Fotografavimo režimo/paleidimo mygtukas
- (3) Mygtukas vaizdui 180° kampu pasukti
- (4) Įjungimo/išjungimo mygtukas
Galerijos režimas: šalinimo operacijos įjungimo mygtukas (2-as lygmuo)
- (5) Didinimo mygtukas (mastelio keitimas) (1-as lygmuo)
Tolnesnės nuotraukos atvertimo arba šalinimo mygtukas (2-as lygmuo)
- (6) Apšvietimo/juodai balto kontrasto mygtukas (1-as lygmuo)
Ankstesnės nuotraukos atvertimo arba šalinimo operacijos nutraukimo mygtukas (2-as lygmuo)
- (7) Ekranas
- (8) Kameros kabelis
- (9) Kiaurymė papildomai įrangai tvirtinti (2x)
- (10) Kameros galvutė
- (11) Lemputė kameros galvutėje (4x)
- (12) Kameros lęšis
- (13) Ekranas, veikiantis fotografavimo režimu
- (14) Ekranas, veikiantis galerijos režimu
- (15) Serijos numeris
- (16) Baterijų skyriaus dangtelio fiksatorius
- (17) Baterijų skyriaus dangtelis

- (18) Lizdas „Micro-SD“ kortelei
 - (19) „Micro-SD“ kortelė (4 GB ... 32 GB)^{a)}
 - (20) Juostelė baterijai išimti
 - (21) Apsauginis krepšys
 - (22) Veidrodis
 - (23) Kablys
 - (24) Įvorė papildomai įrangai tvirtinti (2x)
 - (25) Magnetas
- a) **Pavaizduoti ar aprašyti priedai į tiekiamą standartinį komplektą ir į Bosch papildomos įrangos programą neįeina.**

Indikaciniai elementai (parinktis)

- (a) Fotografavimo režimas: šviesos intensyvumas/juodai baltas kontrastas
- (b) Būsenos juosta
- (c) Nustatytas didinimas
- (d) Baterijų įkrovos būklė
- (e) Galerijos režimas
- (f) Ankstesnės nuotraukos simbolis
- (g) Tolesnės nuotraukos simbolis
- (h) Šalinimo operacijos nutraukimo simbolis
- (i) Nutraukos šalinimo simbolis

Techniniai duomenys

Skaitmeninė patikros kamera	UniversallInspect	
Gaminio numeris		3 603 F87 0..
Nominalioji įtampa	V =	6
Baterijos (šarminės mangano)		4 × 1,5 V LR6 (AA)
Darbinė temperatūra	°C	-10 ... +50
Sandėliavimo temperatūra (be baterijų)	°C	-20 ... +70
Santykinis oro drėgnis	%	5–95 ^{A)}
Kameros kabelio ilgis	mm	950
Kameros kabelio mažiausias lenkimo spindulys	mm	30

160 | Lietuvių k.

Skaitmeninė patikros kamera	UniversallInspect	
Kameros galvutės skersmuo	mm	8
Ekranų raiška		320 × 240
Veikimo laikas apie	h	4
Svoris pagal „EPTA-Procedure 01:2014“ (su baterijomis, be apsauginio krepšio, be papildomos įrangos)	kg	0,39
Matmenys (ilgis × plotis × aukštis)	mm	161 × 70 × 41
Kameros galvutės ir kameros kabelio apsaugos klasė		IP 67
Korpuso apsaugos klasė		–

A) Nerasoja

Firminėje lentelėje esantis serijos numeris **(15)** yra skirtas jūsų patikros kamerai vienareikšmiškai identifikuoti.

Montavimas

Elektros energijos tiekimas

Patikros kamerą galima eksploatuoti su įprastinėmis baterijomis.

Norėdami atidaryti baterijų skyriaus dangtelį **(17)**, paspauskite fikساتorių **(16)** ir nuimkite baterijų skyriaus dangtelį **(17)**. Įdėkite baterijas. Įdėdami baterijas atkreipkite dėmesį į baterijų skyriaus viduje nurodytus baterijų polių.

Visada kartu pakeiskite visas baterijas. Naudokite tik vieno gamintojo ir vienodos talpos baterijas.

► **Jei patikros kameros ilgesnį laiką nenaudosite, išimkite iš jos baterijas.** Ilgesnį laiką sandėliuojamos baterijos dėl korozijos gali pradėti irti ir savaime išsikrauti.

Nuoroda: baterijų skyrelyje esanti juostelė **(20)** yra skirta baterijoms patogiai išimti.

Įkrovos būklės indikatorius

Baterijų įkrovos būklė parodoma būsenos juostoje įkrovos būklės indikatoriuje **(d)** kas kart, kai paspaudžiamas mygtukas. Kai baterijos simbolis tuščias, baterijas turite pakeisti, tolimesnė patikra nebegalima.

Veidrodėlio, kablo ir magneto montavimas (žr. A ir B pav.)

Veidrodėlį **(22)**, kablį **(23)** ir magnetą **(25)** kaip pagalbines priemones galima montuoti ant kameros galvutės **(10)**.

Vidrodėlj (**22**) arba kablj (**23**) pakabinkite į vieną iš dviejų kiaurymių (**9**), esančių ant kameros galvutės (**10**) ir, kad pritvirtintumėte, užstumkite įvorę (**24**) (žr. **A** pav.).

Stumkite magnetą (**25**) į įvorę (**24**) ir užkabinkite jį vienoje iš dviejų kiaurymių (**9**), esančių ant kameros galvutės (**10**). Kad pritvirtintumėte, užstumkite įvorę (**24**) (žr. **B** pav.).

Nuoroda: magnetas (**25**) ir kablys (**23**) yra skirti tik mažiems, lengviems ir neprikibusiems daiktams pajudinti iš pašalinti. Per stipriai traukdami galite pažeisti patikros kamerą arba pagalbinę priemonę.

Naudojimas

- ▶ **Saugokite patikros kamerą nuo drėgmės ir tiesioginių saulės spindulių.** kameros kabelis ir kameros galvutė yra nepralaidūs vandeniui. Tačiau rankinis prietaisas ir baterijos nuo vandens nėra apsaugoti, ir, esant kontaktui su vandeniu, iškyla elektros smūgio ir pažeidimų pavojus.
- ▶ **Nenaudokite patikros kameros, jei aprasojęs kameros galvutės (10) lęšis. Patikros kamerą įjunkite tik išgaravus drėgmei.** Priešingu atveju patikros kamerą galite pažeisti.
- ▶ **Įjungta lemputė (11) veikimo metu gali įkaisti.** Kad išvengtumėte nudegimo, lemputės nelieskite.
- ▶ **Patikros kamerą saugokite nuo ypač aukštos ir žemos temperatūros bei temperatūros svyravimų.** Nepalikite jų automobilyje ilgesniam laikui. Esant didesniems temperatūros svyravimams, prieš pradėdami patikros kamerą naudoti, palaukite, kol stabilizuosis jos temperatūra.

Paruošimas naudoti

Įjungimas ir išjungimas

Norėdami patikros kamerą **įjungti**, paspauskite įjungimo-išjungimo mygtuką (**4**).

Ekrane (**7**) rodomas **Fotografavimo režimas (13)** (didinimas 1.0, apšvietimas 50%).

Norėdami patikros kamerą **išjungti**, įjungimo-išjungimo mygtuką (**4**) laikykite paspaudę ilgiau kaip 3 sekundes.

Jei apie 20 min nepaspaudžiamas joks patikros kameros mygtukas, kad būtų tausojamoms baterijoms, ji automatiškai išsijungia.

Fotografavimo režimas

Įjungus patikros kamerą, ji veikia **Fotografavimo režimu (13)**.

Norėdami iš galerijos režimo perjungti į **Fotografavimo režimą (13)**, paspauskite mygtuką (**2**). Dar kartą paspaudus mygtuką (**2**), įjungiamas paleidimo mygtukas.

Vietinėje patikros kameros atmintyje galima išsaugoti maks. 8 nuotraukas. Išsaugant daugiau nuotraukų, kiekviena nauja nuotrauka iš vietinės atminties pašalina seniausią nuotrauką.

Jei reikia išsaugoti daugiau kaip 8 nuotraukas, į lizdą **(18)** būtina įstatyti „Micro-SD“ kortelę (4 GB ... 32 GB). Kai tik įstatoma FAT 32 formatu suformatuota „Micro-SD“ kortelė, visos nuotraukos iš vietinės atminties automatiškai perkeliamos į „Micro-SD“ kortelę ir pašalinamos iš vietinės atminties. Visos kitos vėliau padarytos nuotraukos išsaugomos „Micro-SD“ kortelėje.

Visos nuotraukos automatiškai išsaugomos „Bosch“ kataloge.

Nuoroda: visos nuotraukos išsaugomos originalaus dydžio, t. y. nepadidintos ir nepasuktos.

Nuoroda: jei nuotrauka buvo padaryta pasirinkus juodai baltą kontrastą, jos spalvų atkurti nebebus galima.

Galerijos režimas

Trumpai paspaudus mygtuką **(1)**, atidaromas **Galerijos režimas (14)**.

Mygtukais **(6)** ir **(5)** galite atversti padarytas ankstesnes ar tolesnes nuotraukas.

Trumpai paspaudus įjungimo-išjungimo mygtuką **(4)**, ekrane parodomi simboliai **(h)** ir **(i)**. Paspaudus mygtuką **(5)**, pašalinama nuotrauka; paspaudus mygtuką **(6)**, nutraukiama šalinimo operacija. Trumpai paspaudus įjungimo-išjungimo mygtuką **(4)**, vėl suaktyvinamas **Galerijos režimas (14)**.

Paspaudę mygtuką **(1)** arba **(2)**, perjungsitė į **Fotografavimo režimą (13)**.

Būsenos juosta

Po kiekvieno mygtuko paspaudimo ekrane apie 3 sekundes rodoma būsenos juosta **(b)**. Ji rodo:

- fotografavimo režimą **(a)** (šviesos intensyvumas/juodai baltas kontrastas) arba galerijos režimą **(e)**
- nustatytą didinimą **(c)**
- baterijų įkrovos būklę **(d)**

Šviesos intensyvumo ir juodai balto kontrasto kameros galvutėje nustatymas

Įjungiant kamerą, kartu įjungiami ir kameros galvutėje esanti lemputė **(11)**. Nustatytas šviesos intensyvumas yra 50 %.

Norėdami kameros vaizdą pašviesinti, galite reguliuoti šviesos intensyvumą arba nustatyti juodai baltą kontrastą. Nustatoma 4-iomis pakopomis (100 %, juodai baltas kontrastas, 0 %, 50 %).

Pakartotinai spauskite mygtuką **(6)**, kol bus pasiektas pageidaujamas šviesos intensyvumas arba nustatytas juodai baltas kontrastas.

Nuoroda: juodai baltam kontrastui, nustatytas šviesos intensyvumas yra 100 %.

► **Nežiūrėkite tiesiai į lemputę (11) ir nenukreipkite lemputės į kitus asmenis.** Lemputės šviesa gali apakinti.

Norėdami sumažinti šviesos intensyvumą ir išjungti kameros lemputę **(11)**, spauskite mygtuką **(6)**, kol pasieksite pageidaujamą šviesos intensyvumą arba išjungsite lemputę.

Vaizdo ekrane didinimas (mastelio keitimas)

Trumpai paspaudę didinimo mygtuką **(5)**, galite 1,5 karto arba 2 kartus padidinti ekrano vaizdą.

Vaizdo ekrane pasukimas

Mygtuku **(3)** nuotrauką ekrane pasuksite 180° kampu.

Nuotraukų perkėlimas

Nuotraukas galima perkelti į stačius FAT 32 formatu suformatuotą „Micro-SD“ kortelę **(19)**. Kai tik įstatoma formatuota „Micro-SD“ kortelė **(19)**, visos nuotraukos iš vietinės atminties automatiškai perkeliamos į „Micro-SD“ kortelę **(19)** ir pašalinamos iš vietinės atminties.

„Micro-SD“ kortelės įdėjimas

Naudokite tik nuo 4 GB iki 32 GB „Micro-SD“ korteles, kurias galima suformatuoti FAT 32 formatu.

Jei reikia, prieš įdedant „Micro-SD“ kortelę **(19)** suformatuokite FAT 32 formatu.

Suformatuotą „Micro-SD“ kortelę **(19)** iki atramos stumkite į lizdą **(18)**.

Rodyti licencijas

Licencijos informaciją galite peržiūrėti matavimo prietaiso ekrane. Laikykite paspaustą galerijos režimo **(1)** mygtuką, kol ekrane atsiras licencijos informacija.

Mygtukais versti pirmyn **(5)** arba versti atgal **(6)** galite naršyti po licencijas.

Norėdami išeiti iš licencijos lango, trumpai paspauskite įjungimo-išjungimo mygtuką **(4)**.

Darbo patarimai



Apžiūrėkite aplinką, kurią norite tikrinti, ir ypač didelį dėmesį atkreipkite į kliūtis arba pavojaus vietas.

Palenkite kameros kabelį **(8)** taip, kad kameros galvutę būtų galima gerai įvesti į tikrinamą aplinką. Atsargiai įveskite kameros kabelį.







Tinkamai priderinkite kameros lemputės **(11)** šviesumą, kad būtų gerai matomas vaizdas. Esant labai atspindintiems objektams, nustatę silpnesnę šviesą arba juodai baltą kontrastą, galite padaryti garesnę nuotrauką.

Jei tiriami daiktai rodomi neryškiai, sumažinkite arba padidinkite atstumą tarp kameros galvutės (10) ir daikto.

Gedimas – Priezastis ir pašalinimas

Priežastis	Šalinimas
Klaidų rodmenys ekrane	
	Buvo įdėta netinkamo atminties dydžio „Micro-SD“ kortelė.
	Įdėkite nuo 4 GB iki 32 GB dydžio „Micro-SD“ kortelę.
	Buvo įdėta netinkamai suformatuota „Micro-SD“ kortelė.
	„Micro-SD“ kortelę suformatuokite FAT 32 formatu ir vėl įdėkite.
	Buvo įdėta pažeista „Micro-SD“ kortelė.
	Įdėkite nepažeistą „Micro-SD“ kortelę.
	„Micro-SD“ kortelė negali būti nuskaityta.
	„Micro-SD“ kortelę patikrinkite, jei reikia – pakeiskite.
	„Micro-SD“ kortelės atmintyje nėra laisvos vietos.
	Pašalinkite nuotraukas.

Kiti rodmenys

Priežastis	Poveikis
	„Micro-SD“ kortelė buvo įstatyta į įjungtą patikros kamerą.
	Nuotraukos perkeliamos į „Micro-SD“ kortelę ir pašalinamos iš patikros kameros atminties.
	Patikros kamera buvo įjungta su įstatyta „Micro-SD“ kortele.
	Nuskaitomi duomenys.
	Atmintis tuščia.
	Nėra nuotraukų
	Šalinimo operacijos patvirtinimas
	Šalinama nuotrauka.
	Buvo paspaustas paleidimo mygtukas.
	Patvirtina nuotrauką
	Nuotrauka buvo pasukta 180°
	Patvirtina pasukimą

Priežiūra ir servisas

Priežiūra ir valymas

Patikros kameros nepanardinkite į vandenį ir kitus skysčius.

Patikros kamerą visada laikykite švarią. Jei dirbote zonoje, kuriose yra sveikatai kenksmingų medžiagų, ypač kruopščiai nuvalykite patikros kamerą ir visas pagalbines medžiagas.

Visus nešvarumus nuvalykite drėgnu minkštu skudurėliu. Nenaudokite valymo priemonių ir tirpiklių.

Ypač būtina reguliariai valyti kameros lęšį **(12)** ir saugoti, kad ant jo neliktų šiūlelių.

Klientų aptarnavimo skyrius ir konsultavimo tarnyba

Klientų aptarnavimo skyriuje gausite atsakymus į klausimus, susijusius su jūsų gaminio remontu, technine priežiūra bei atsarginėmis dalimis. Detalios brėžinius ir informacijos apie atsargines dalis rasite interneto puslapyje:

www.bosch-pt.com

Bosch konsultavimo tarnybos specialistai mielai pakonsultuos Jus apie gaminius ir jų papildomą įrangą.

Ieškant informacijos ir užsakant atsargines dalis prašome būtinai nurodyti dešimtženklį gaminio numerį, esantį firminėje lentelėje.

Lietuva

Bosch įrankių servisas

Informacijos tarnyba: (037) 713350

Įrankių remontas: (037) 713352

Faksas: (037) 713354

El. paštas: service-pt@lv.bosch.com

Kitus techninės priežiūros skyriaus adresus rasite čia:

www.bosch-pt.com/serviceaddresses

Šalinimas

Patikros kamera, papildoma įranga ir pakuotės turi būti ekologiškai utilizuojami.



Patikros kameros ir baterijų nemeskite į buitinių atliekų konteinerį!

Tik ES šalims:

Pagal Europos direktyvą 2012/19/ES, naudoti nebetinkamos patikros kameros ir, pagal Europos direktyvą 2006/66/EB, pažeisti ir išieškoti akumulatoriai bei baterijos turi būti surenkami atskirai ir perdirbami aplinkai nekenksmingu būdu.

Netinkamai pašalintos elektros ir elektroninės įrangos atliekos dėl galimų pavojingų medžiagų gali turėti žalingą poveikį aplinkai ir žmonių sveikatai.